

TESTORS HAWK

DOUGLAS DAUNTLESS

NAVY SBD-5
COLOR - SEA BLUE

ARMY A-24
COLOR - SILVER

English Translation

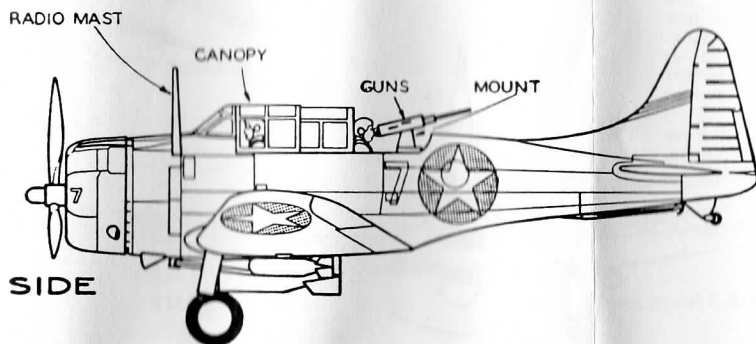
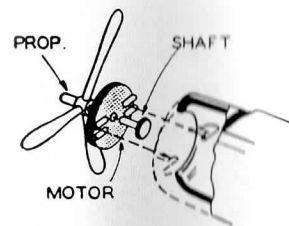
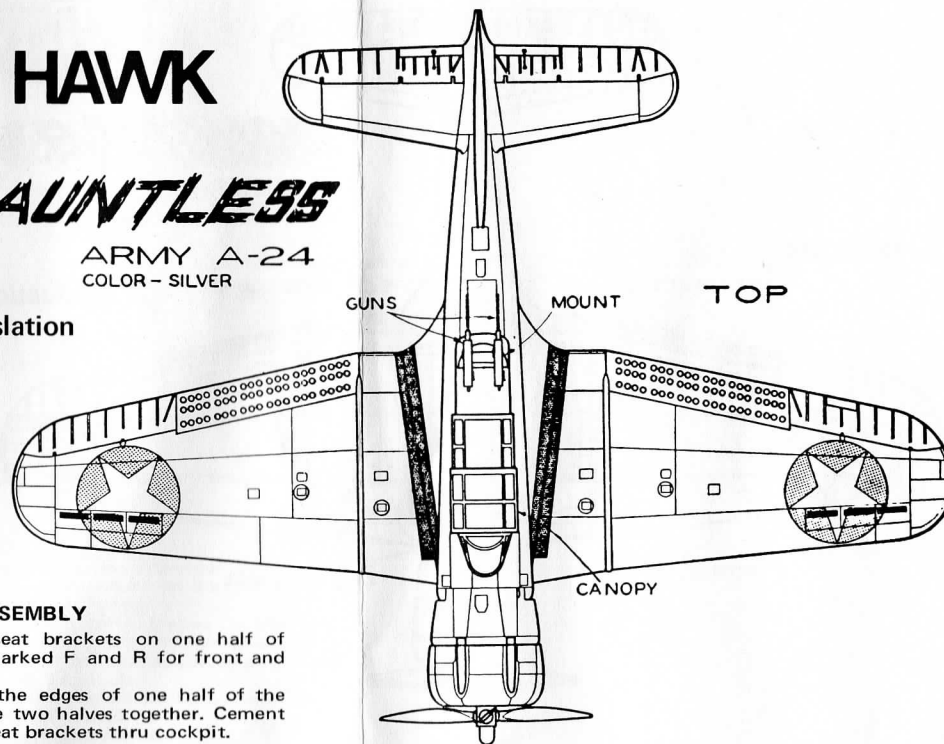
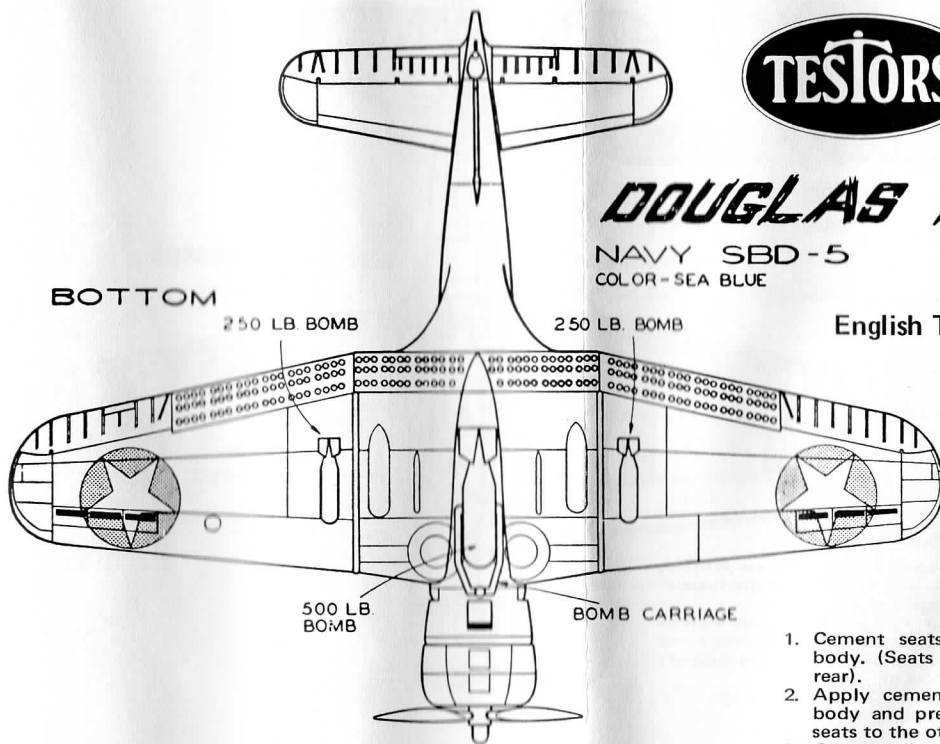

- ### ASSEMBLY
1. Cement seats to seat brackets on one half of body. (Seats are marked F and R for front and rear).
 2. Apply cement to the edges of one half of the body and press the two halves together. Cement seats to the other seat brackets thru cockpit.
 3. Cement pilot and gunner to seats.
 4. Cement canopy in place.
 5. Cement wing to body.
 6. Cement tail sections to body.
 7. Insert prop shaft (see plan) thru motor and PUSH into prop as far as you can. Apply cement between the slots on back of motor, then keeping the number on back of motor UP insert into cowl.
 8. Cement machine guns to machine gun mount (see plan) and cement to plane.
 9. Cement wheels to landing gear struts and insert in wings. Cement strut flaps to struts (see plan).
 10. Cement 500 lb. bomb together then cement to body. Cement bomb carriage in place (see plan). Cement the two 250 lb. bombs to the wing. Cement radio mast in place.
 11. Read instructions on back of decal (see plan) for correct positions and apply to plane. NOTE: Moisten the surfaces of plane where decals are to be applied. By doing this FIRST the decals can be positioned MUCH easier.
- NOTE: Plane is molded in the proper base color. If you decide to paint the model use Testors PLA (ENAMEL NOT LACQUER).

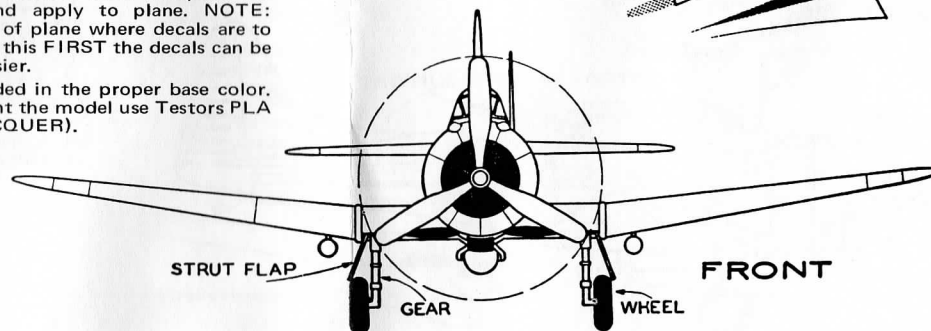
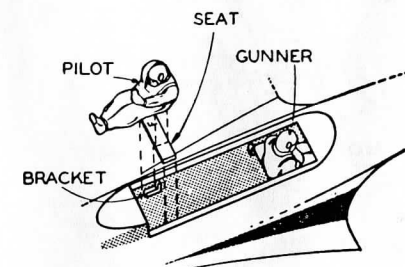

TESTORS HAWK

DOUGLAS DAUNTLESS

MARINE SBD-5
COULEUR - BLEU MARINE

ARMEE A-24
COULEUR - ARGENTE

Traduction Française

DESSOUS

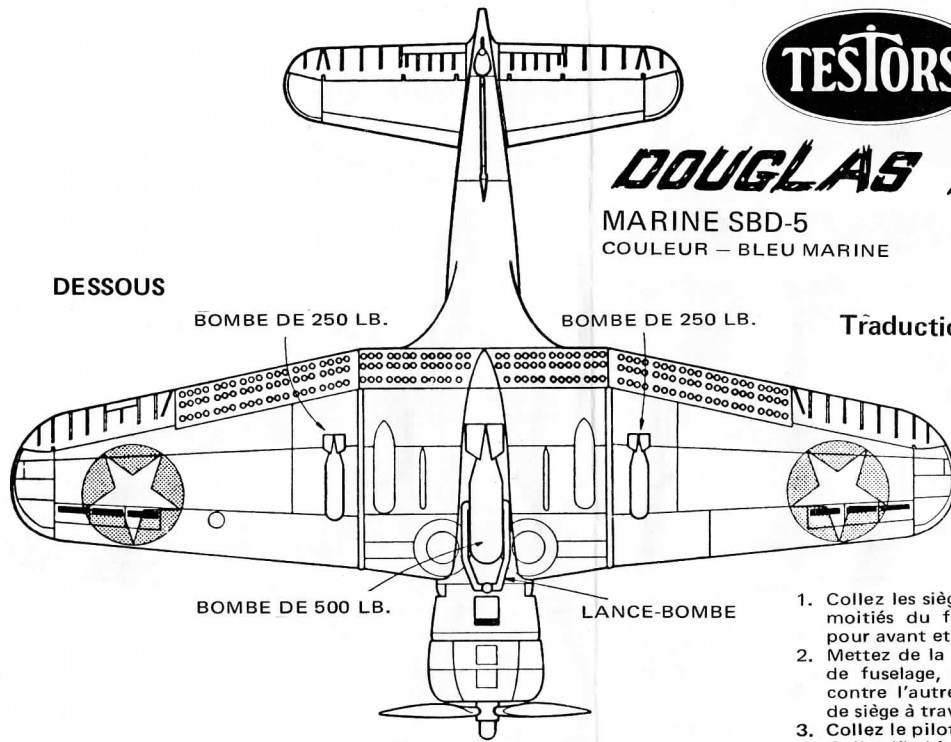

MITRAILLEUSES SUPPORT DESSUS

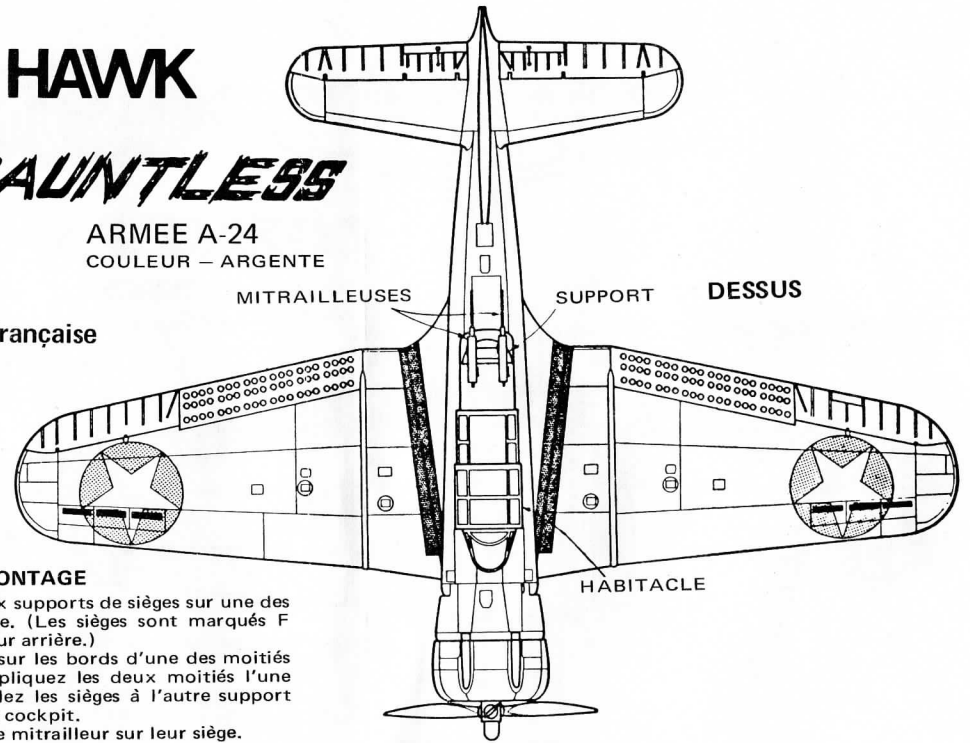

MONTAGE

1. Collez les sièges aux supports de sièges sur une des moitiés du fuselage. (Les sièges sont marqués F pour avant et R pour arrière.)
2. Mettez de la colle sur les bords d'une des moitiés de fuselage, et appliquez les deux moitiés l'une contre l'autre. Collez les sièges à l'autre support de siège à travers le cockpit.
3. Collez le pilote et le mitrailleur sur leur siège.
4. Collez l'habitacle à sa place.
5. Collez l'aile au fuselage.
6. Collez la section de queue au fuselage.
7. Enfilez l'arbre d'hélice à travers le moteur, (voir le plan) et poussez-le dans l'hélice aussi loin que possible. Mettez de la colle entre les fentes à l'arrière du moteur, puis insérez-le dans le capot, en gardant le chiffre à l'arrière du moteur et dirigé vers le haut.
8. Collez les mitrailleuses à leur support (voir le plan) et collez-les à l'avion.
9. Collez les roues aux jambes de train, et insérez-les dans les ailes. Collez les portes de train aux jambes de train (voir le plan).
10. Assemblez et collez la bombe de 500 lb. puis collez-la au fuselage. Collez le lance-bombe à sa place (voir le plan). Collez les deux bombes de 250 lb. à l'aile. Collez le mât VHF à sa place.
11. Lisez les instructions contenues au dos des décalcomanies; regardez le plan pour voir leur position exacte et appliquez-les sur l'avion. NOTE: Mouillez les surfaces de l'avion où les décalcomanies doivent être placées. En faisant ceci en PREMIER, les décalcomanies peuvent être mises en place BEAUCOUP plus facilement. NOTE: L'avion est moulé dans la couleur de base correcte. Si vous décidez de peindre la maquette, utilisez l'émail Testor PLA (PAS DE LAQUE).

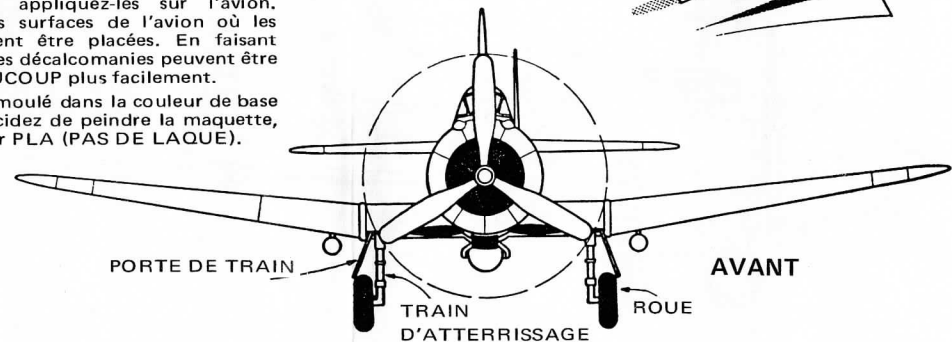
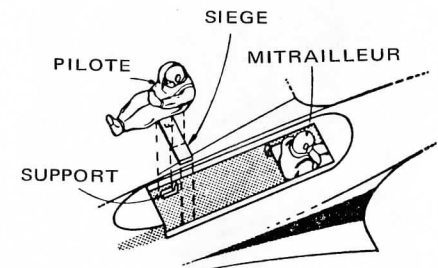
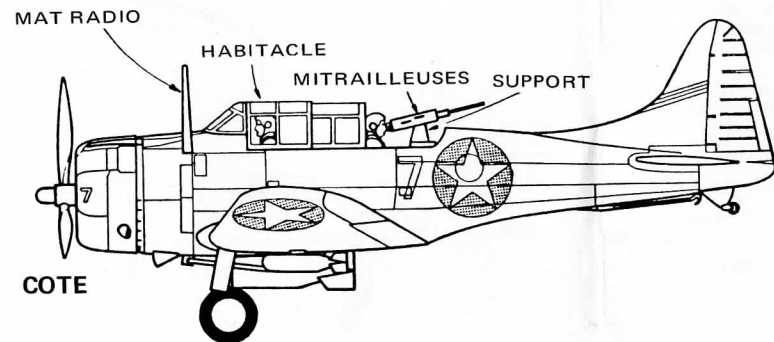
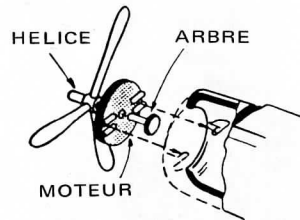



HAWK

DOUGLAS DAUNTLESS

KRIEGSMARINE SBD-5

Farbe: Marineblau

ARMEE A-24

Farbe: Silber

UNTERSEITE

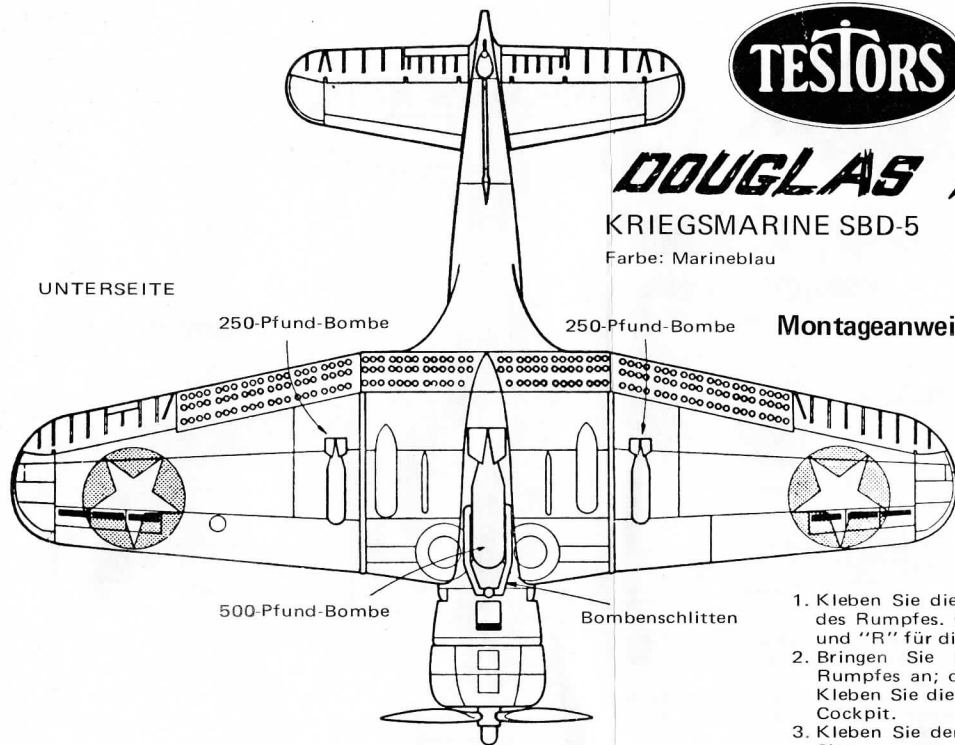

250-Pfund-Bombe

250-Pfund-Bombe

500-Pfund-Bombe

Bombenschlitten

Montageanweisungen auf Deutsch

MONTAGE

1. Kleben Sie die Sitze auf die Sitzstützen auf einer Seite des Rumpfes. (Die Sitze sind mit "F" für die Vorderseite und "R" für die Hinterseite markiert).
2. Bringen Sie Leim auf die Kanten einer Hälfte des Rumpfes an; drücken Sie die beiden Hälften zusammen. Kleben Sie die Sitze an die anderen Sitzstützen durch das Cockpit.
3. Kleben Sie den Piloten und den MG-Schützen auf ihren Sitz.
4. Kleben Sie das Kabinendach auf seinen Platz.
5. Kleben Sie den Flügel auf den Rumpf.
6. Kleben Sie das Heck auf den Rumpf.
7. Schieben Sie die Luftschraubenachse durch den Motor (siehe Skizze) soweit es geht. Bringen Sie Leim auf zwischen den Kerben an der Rückseite des Motors, dann legen Sie die Motorhaube auf in solcher Weise, dass die Ziffer hinter dem Motor in aufrechter Lage steht.
8. Kleben Sie die Maschinengewehre auf die MG-Schütze, und kleben Sie das ganze auf das Flugzeug (siehe Skizze).
9. Kleben Sie die Räder auf die Fahrwerkstreben und legen Sie sie in die Flügel ein. Kleben Sie die Strebekklappen auf das Fahrwerk (Siehe Skizze).
10. Kleben Sie die 500-Pfund Bombe zusammen, und kleben Sie sie auf den Rumpf. Kleben Sie den Bombenschlitten auf. (Siehe Skizze). Kleben Sie die beiden 250-Pfund Bomben an die Flügel. Kleben Sie den Funkmast auf.
11. Lesen Sie die Anweisungen an der Rückseite der Abziehbilder (Siehe Skizze) um die richtige Lage zu finden; bringen Sie sodann die Bilder auf das Flugzeug an. **ACHTUNG:** Benetzen Sie die Oberfläche auf welche die Abziehbilder anzubringen sind. Es ist viel leichter die Abziehbilder genau anzubringen wenn man zuerst die Oberflächen benetzt hat. **ACHTUNG:** Das Flugzeug ist in der Originalfarbe hergestellt. Wenn Sie es weiter färben wünschen, benützen Sie nur Testors PLA (keine Firnis!).

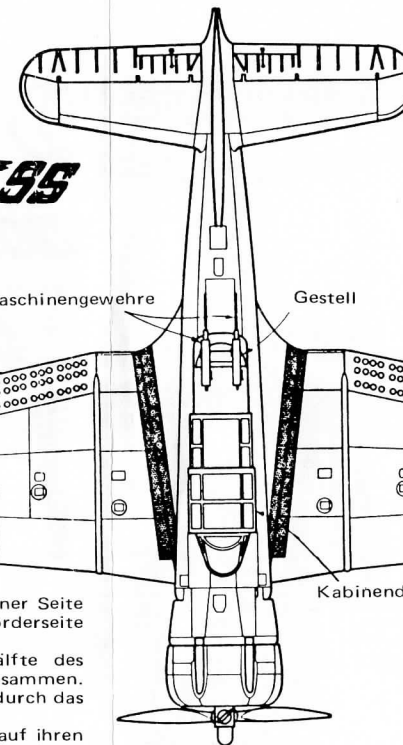

Maschinengewehre

Gestell

OBERSEITE

Kabinendach

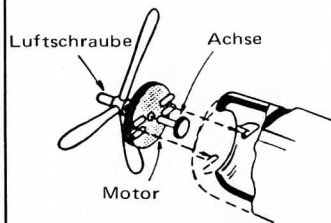

Luftschraube

Achse

Motor

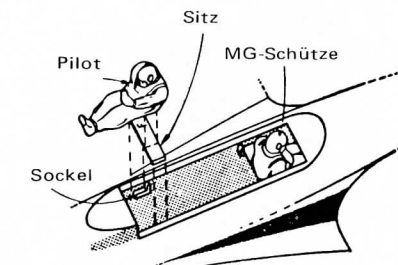

Sitz

Pilot

MG-Schütze

Sockel

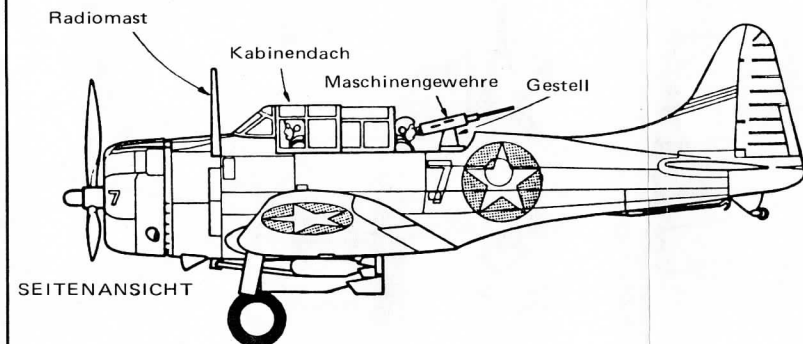

Radiomast

Kabinendach

Maschinengewehre

Gestell

SEITENANSICHT

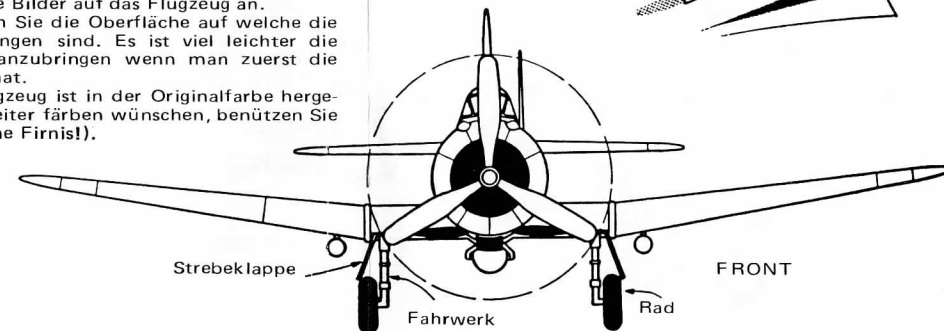

Strebeklappe

Fahrwerk

Rad

FRONT



HAWK

DOUGLAS DAUNTLESS

MARINA SBD-5

Colore-azzurro mare

ESERCITO A-24

Colore-argento

Traduzione Italiana

DAL BASSO

Bomba da 250 lbs.

Bomba da 250 lbs.

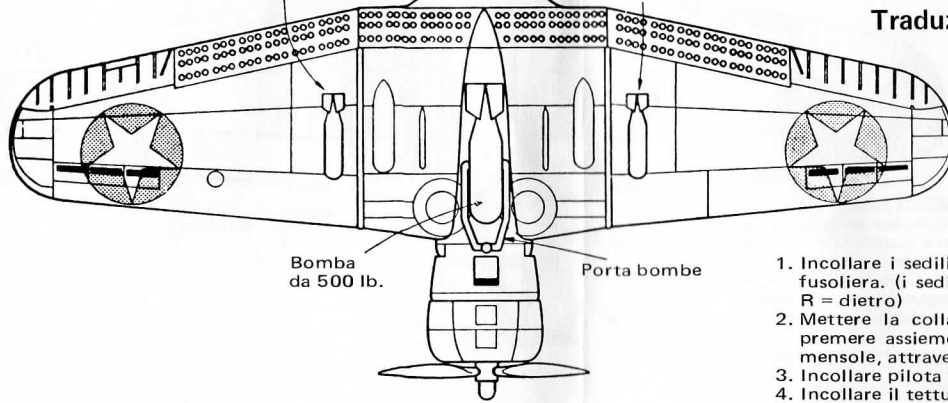

Bomba da 500 lb.

Porta bombe

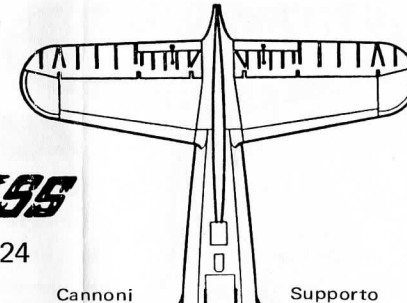

Cannoni

Supporto

DALL'ALTO

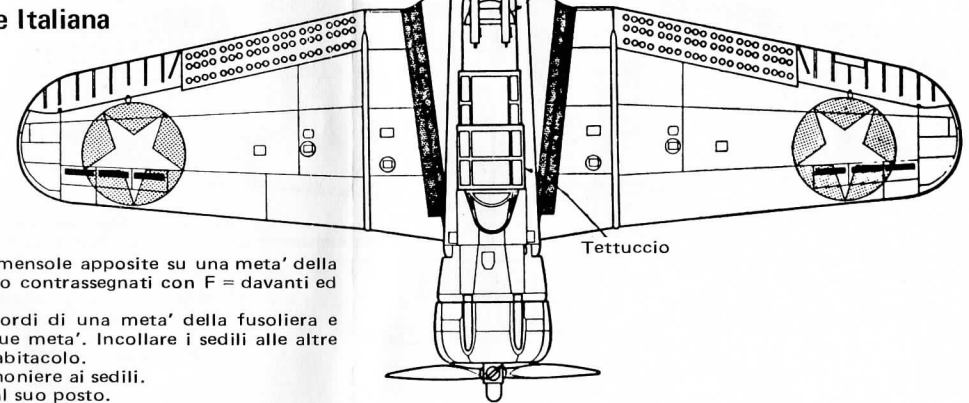

Tettuccio

1. Incollare i sedili alle mensole apposite su una meta' della fusoliera. (i sedili sono contrassegnati con F = davanti ed R = dietro)
2. Mettere la colla ai bordi di una meta' della fusoliera e premere assieme le due meta'. Incollare i sedili alle altre mensole, attraverso l'abitacolo.
3. Incollare pilota e cannoniere ai sedili.
4. Incollare il tettuccio al suo posto.
5. Incollare l'ala alla fusoliera.
6. Incollare le sezioni di coda alla fusoliera.
7. Inserire l'albero dell'elica (vedi schizzo) attraverso il motore e SPINGERE nell'elica piu' che si puo'. Mettere colla fra le fessure nel retro del motore quindi, tenendo su' il numero sul retro del motore, inserire nella cappottatura.
8. Incollare le mitragliatrici al supporto (vedi schizzo), quindi il tutto all'aereo.
9. Incollare le ruote ai montanti del carrello d'atterraggio ed inserire nelle ali. Incollare i deflettori di sostegno ai montanti (vedi schizzo).
10. Incollare assieme la bomba da 500 libbre, quindi incollarla alla fusoliera. Incollare al suo posto il lancia-bombe (vedi schizzo). Incollare le due bombe da 250 libbre sull'ala. Incollare l'antenna radio al suo posto.
11. Leggere le istruzioni sul retro della decalcomania (vedi schizzo) prima di applicarla nelle giuste posizioni.

NOTA: Umettare le superfici dell'aereo dove si debbono applicare le decalcomanie. Facendo cio' PRIMA, le decalcomanie saranno di molta piu' facile applicazione.

NOTA: L'aereo e' stato sagomato nel giusto colore di base pero', se dovete decidere di verniciarlo, usate smalto Testors PLA (SMALTO E NON LACCA).

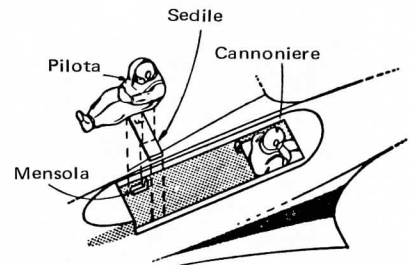
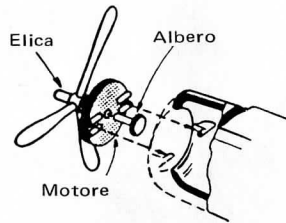

Antenna radio

Tettuccio

Cannoni

Supporto

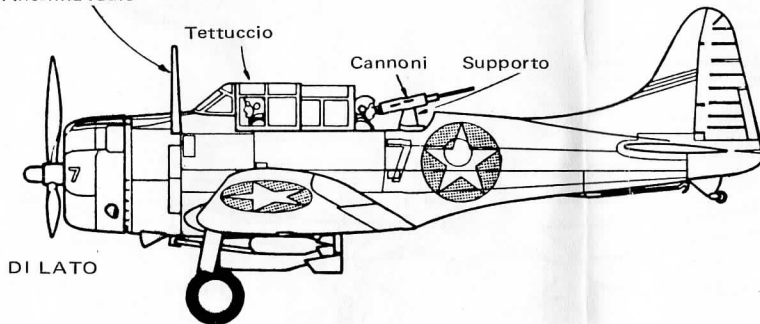

DI LATO

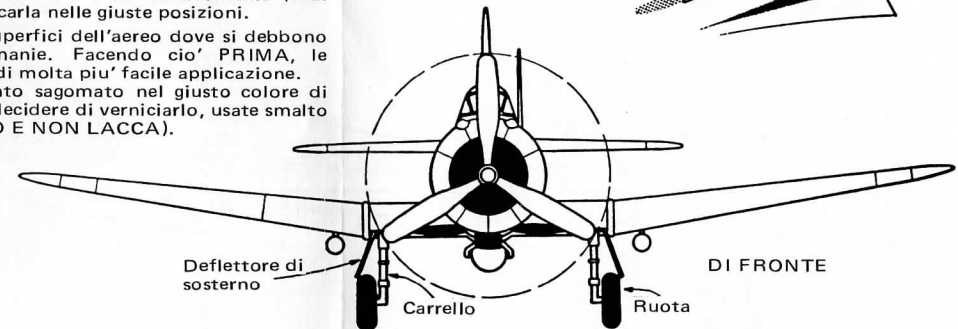

Deflettore di sostegno

Carrello

Ruota

DI FRONTE