

# 飛行甲板の塗装とデカールの貼り方 / Painting & Marking

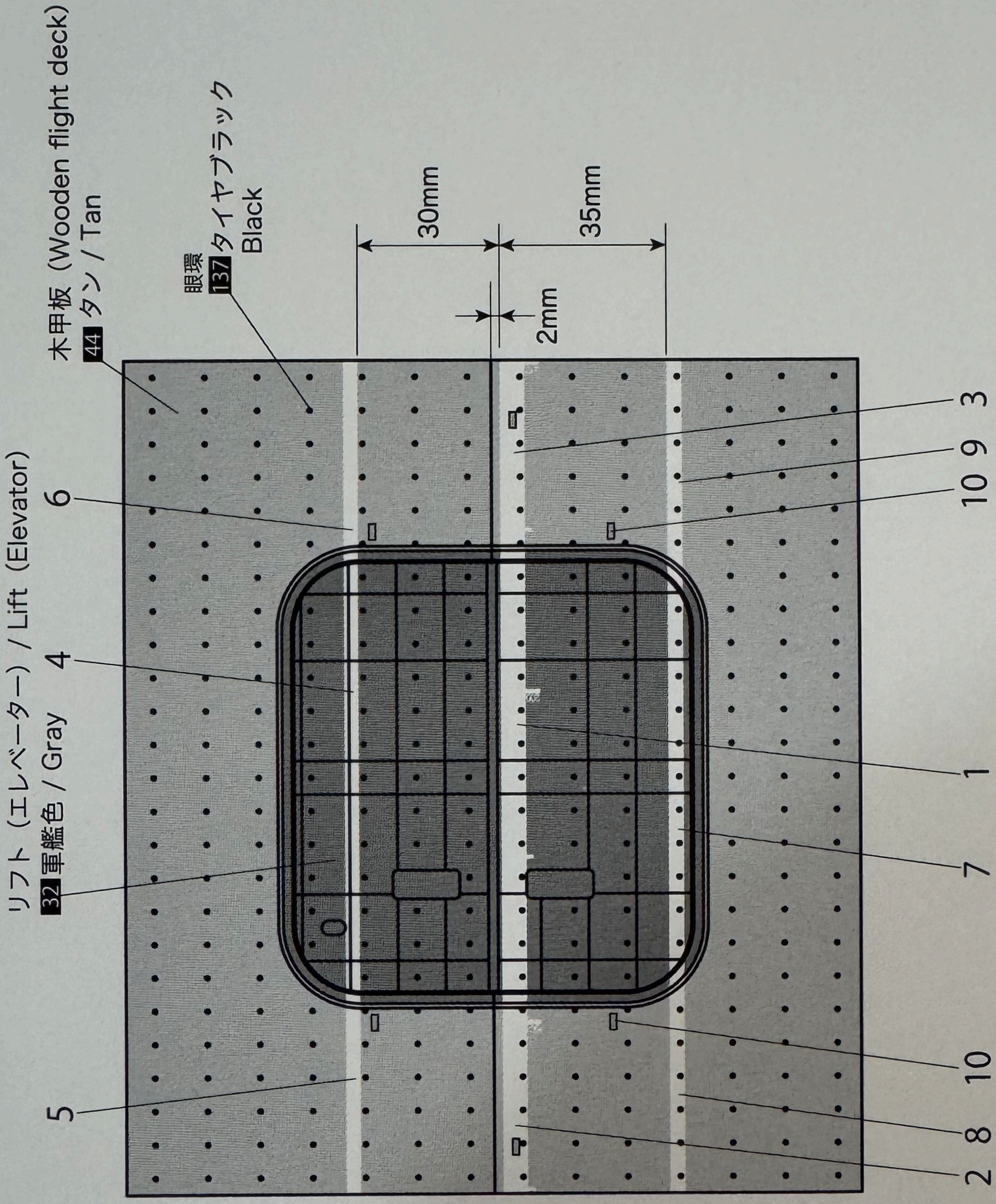

※ ■中の数字は GSIクレオス MR. カラーの色番号です。

■ 32 軍艦色 / Gray

■ 44 タン / Tan

■ Black 黒色  
■ 137 タイヤブラック

# 零戦21型 空母戦闘機隊

## A6M2b Model 21 ZERO FIGHTER CARRIER FIGHTER GROUP

**1** 機体内部: **126** コックピット色  
Cockpit Green 頭当て: **131** 赤褐色  
Brown

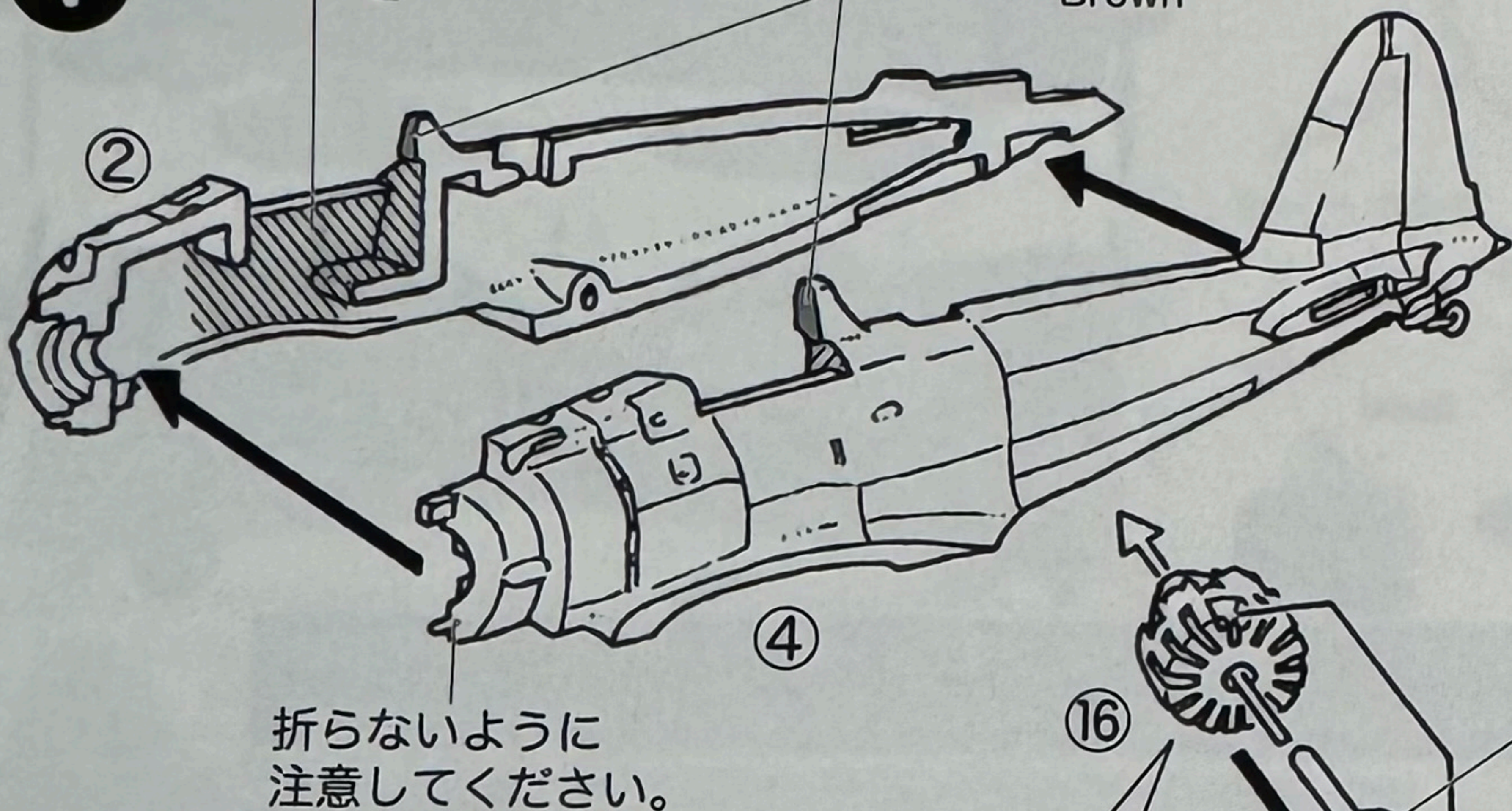

### 《接着の仕方》

図をよく見てパーツを組み合わせ、合わせ目にタミヤセメント(流し込みタイプ接着剤)を流し込んで接着してください。接着剤を付けすぎると、思わぬところまで流れ込んでしまうので、少しずつ流し込むようにしましょう。

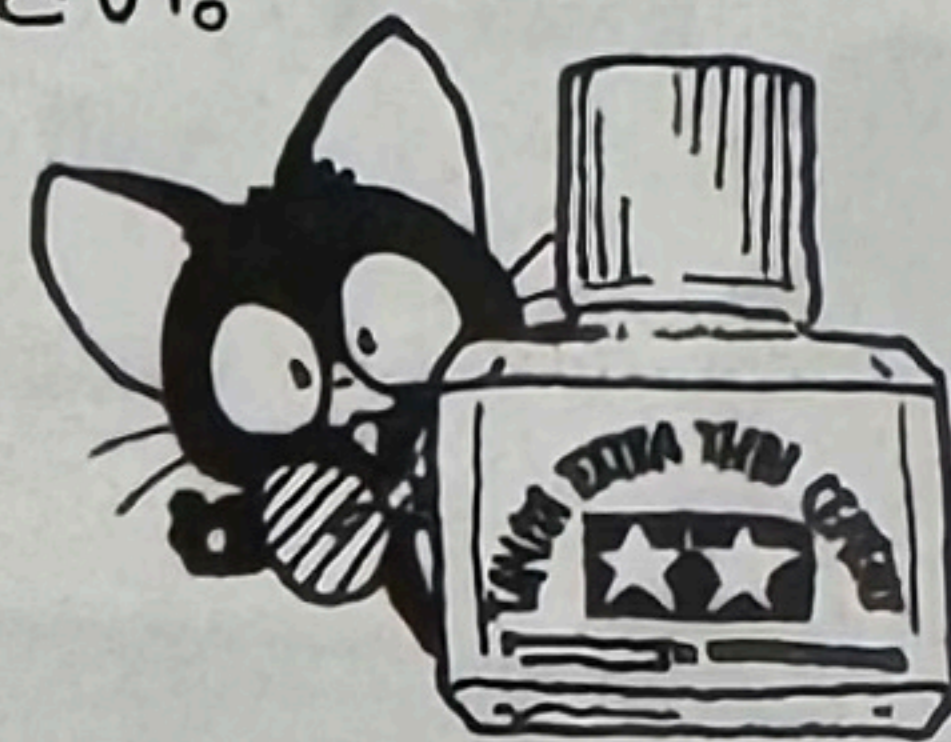

**15** 回転するようになるので接着剤が付かないように気をつけてください。

風防内部: **92** セミグロスブラック  
Semigloss Black

### 《エンジン》



シリンダー: **2** ブラック  
Black

パイプ・ロッド・ギヤケース: **8** シルバー  
Silver

機体の色は裏面を見てね。



■の中の数字は GSI クレオス Mr. カラーの番号です。

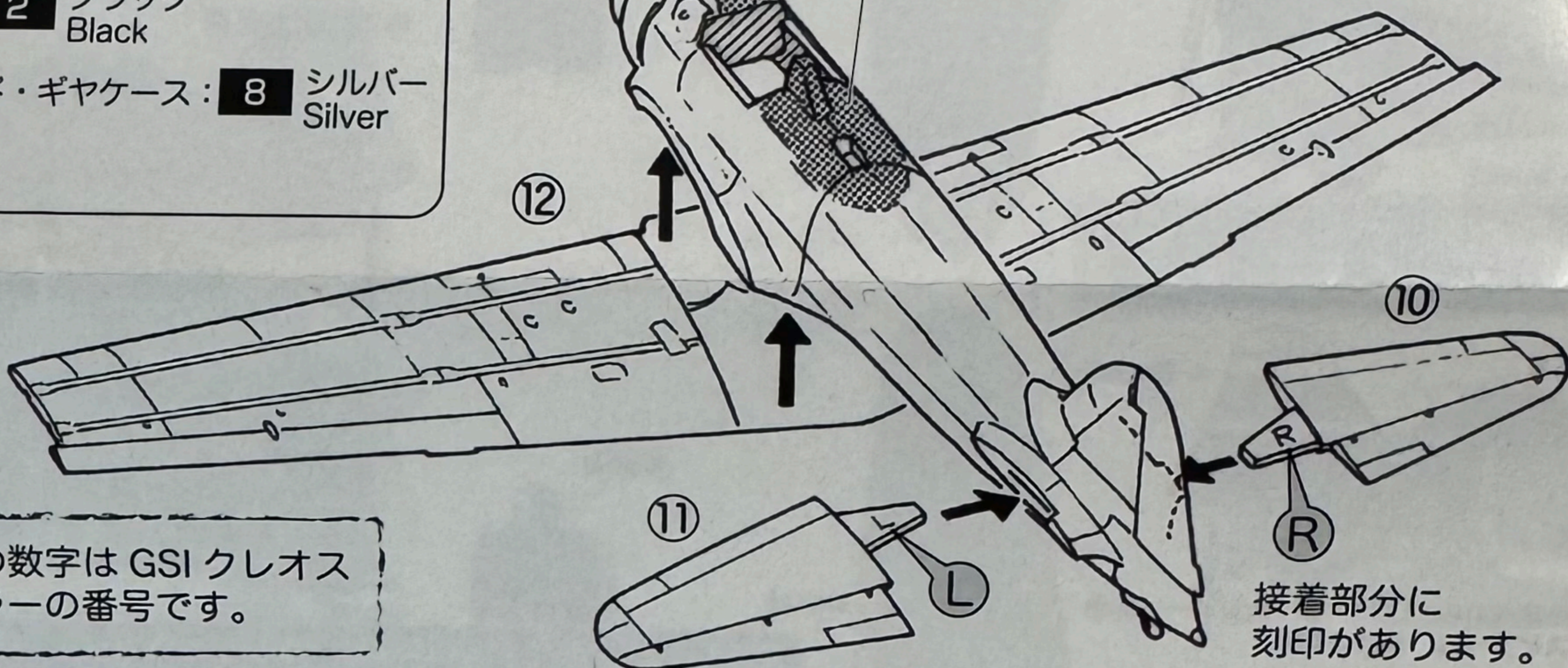

接着部分に刻印があります。

**2** 細かい組み立てにはピンセットを使いましょう。部品をなくさないように注意してください。

### 《金属製 330ℓ 増槽》

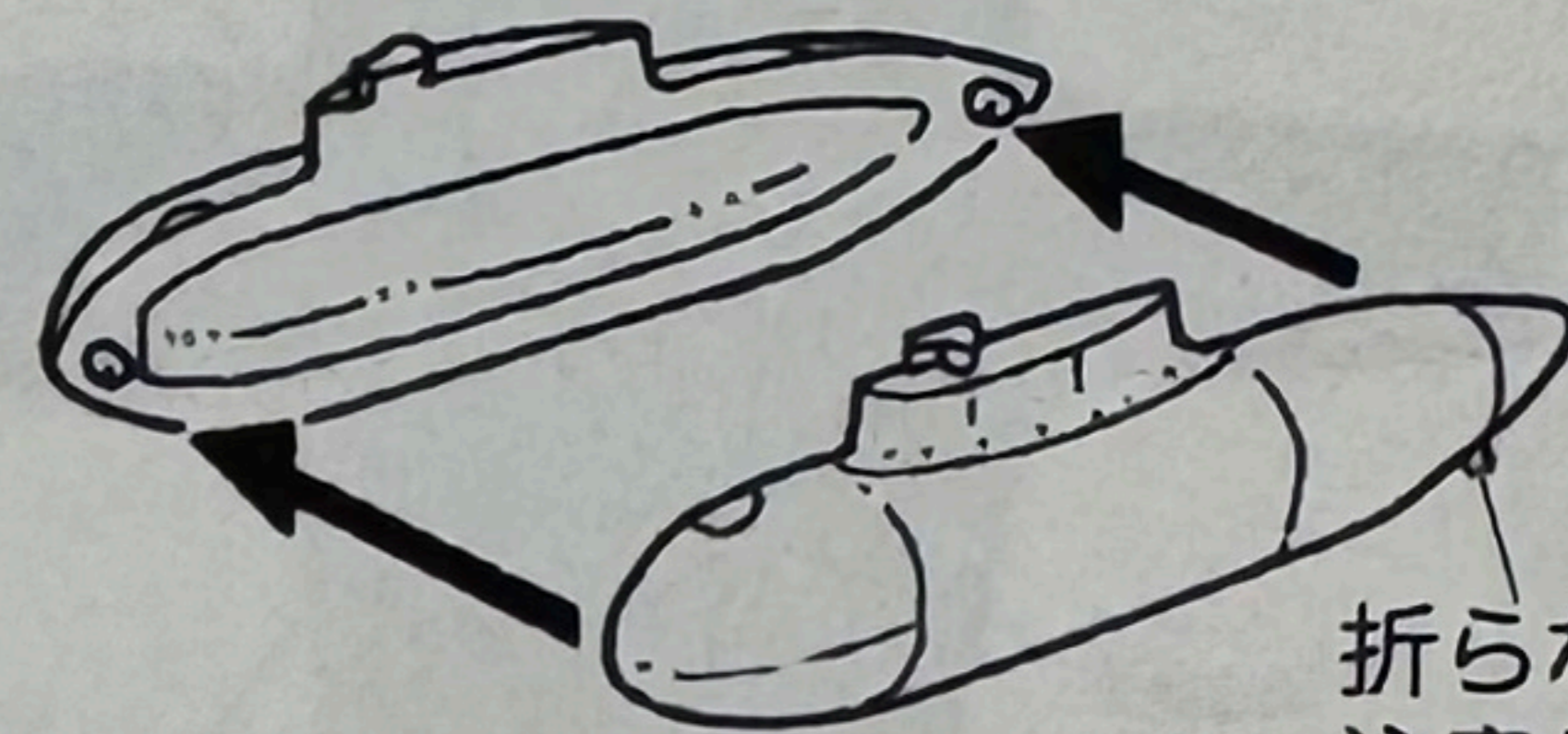

### 《カウリング》

オイルクーラー:  
ガイアカラー-213  
零戦灰緑色  
Light Greenish Gray

排気管: **61** 焼鉄色  
Exhaust Burnt Iron

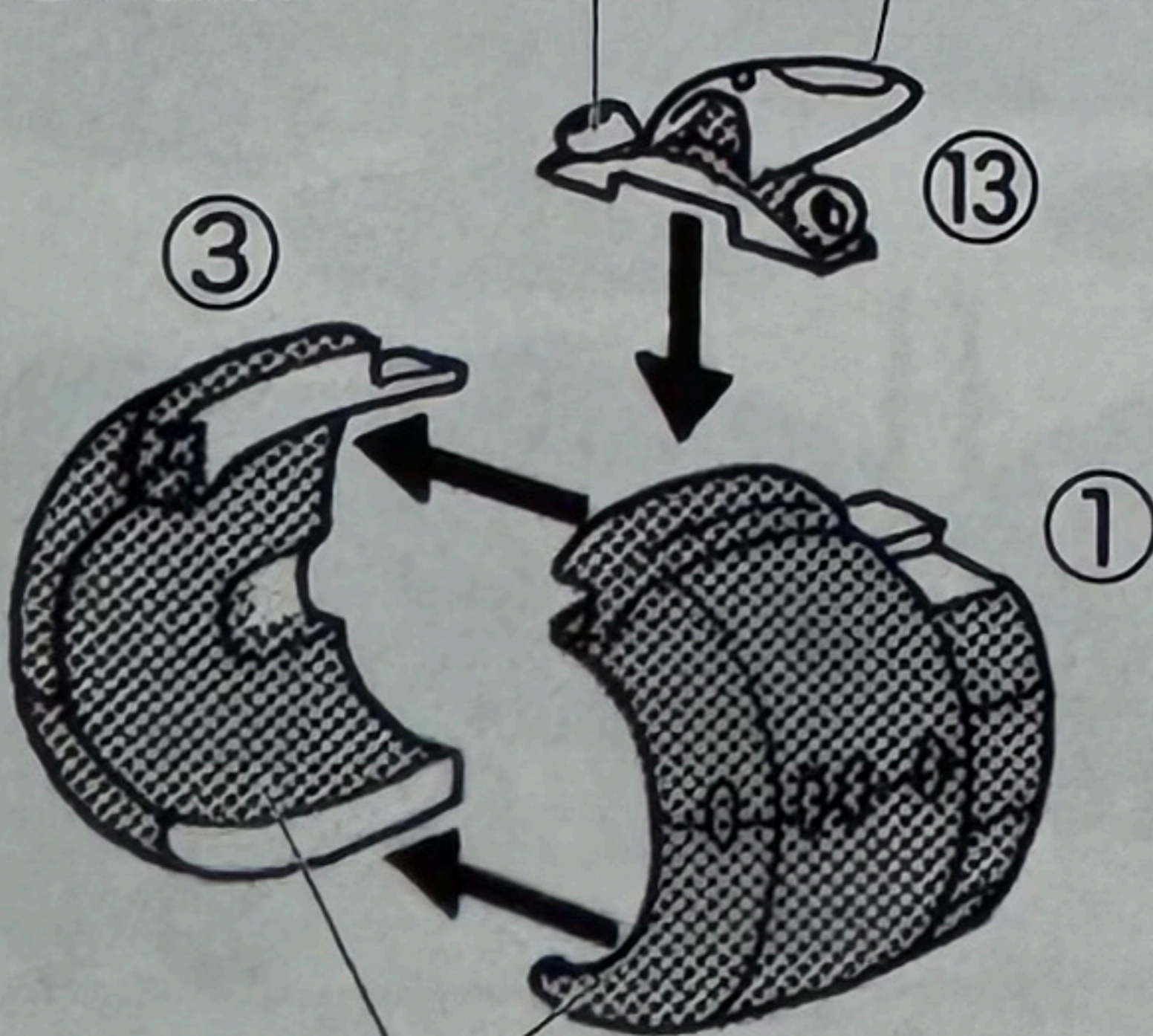

### 《右主脚》

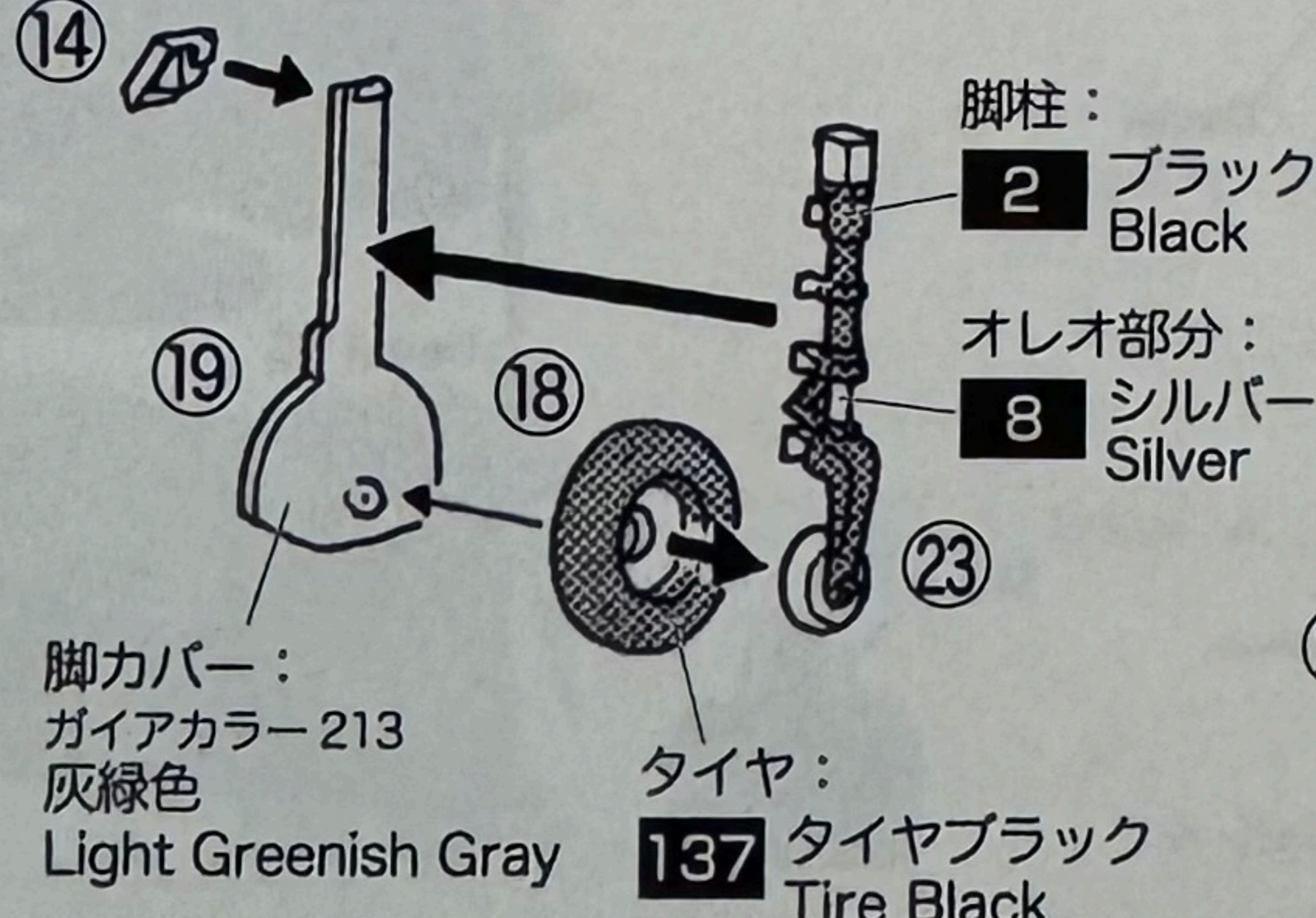

### 《左主脚》

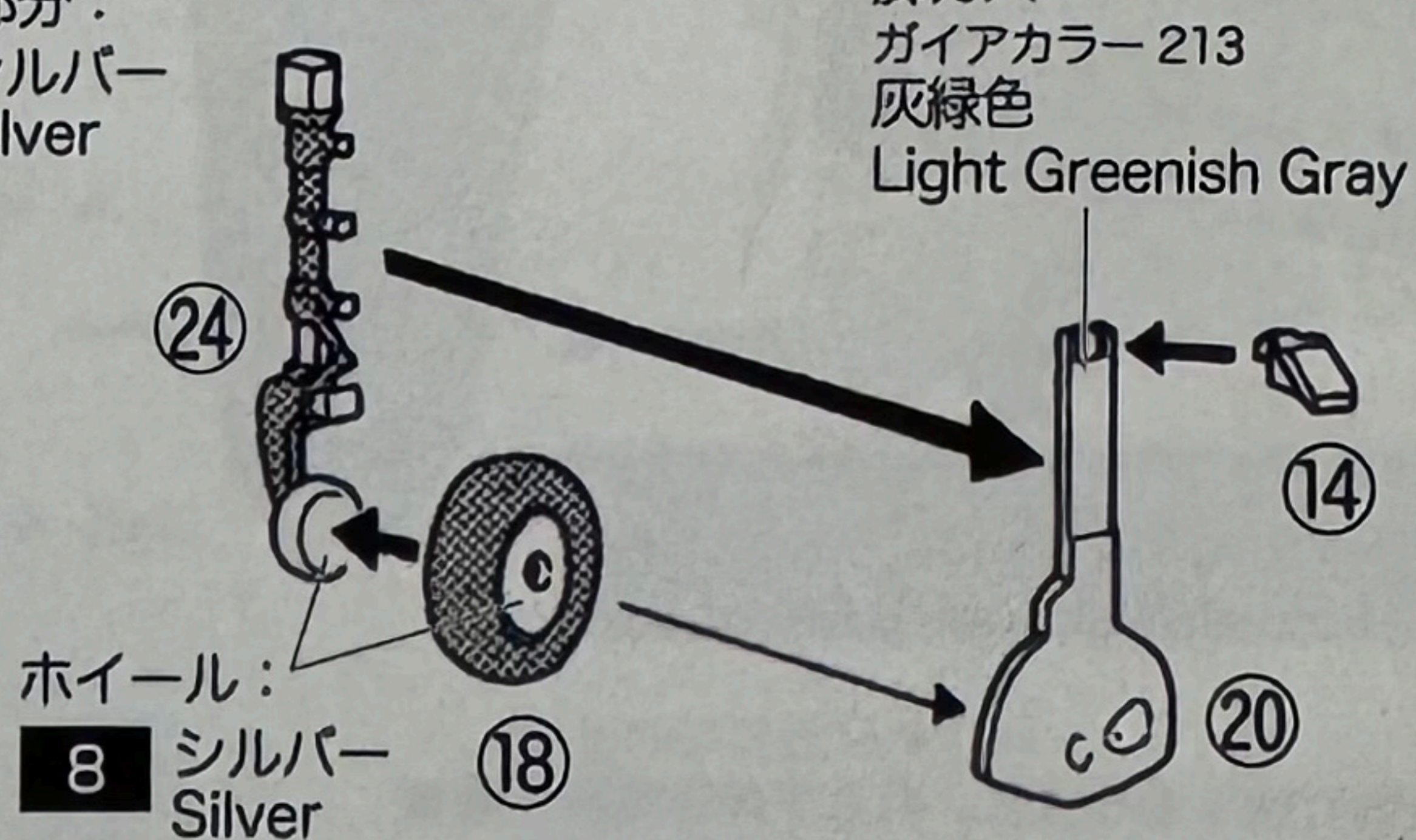

ホイール: **8** シルバー  
Silver

3

車輪カバーの端は増槽をよけるように外側に折り曲げます。

脚カバー：灰緑色  
Light Greenish Gray

《左主脚》

《右主脚》

《増槽》

増槽はお好みで取り付けてね。

137 タイヤブラック  
Tire Black

8

オイルクーラー  
空気取入口：92 セミグロスブラック  
Semigloss Black

翼端は折り畳んだ状態に組むことも可能です。

9

4

透明パーツ

5

17 プロペラ裏面：  
接着しません。92 セミグロスブラック  
Semigloss Black

《デカールについて》  
デカールをきれいに貼るにはデカール軟化剤 (Mr. マークソフターやマークセッター：GSI クレオス) を使うと良いでしょう。

《SWEET からのお願い》

不良・不足部品などありましたら  
当社アフターサービス係までご連絡ください。

〒421-1131  
静岡県藤枝市岡部町内谷 1633-12  
SWEET アフターサービス係  
Tel & Fax 054-667-1323  
E-mail nasa@yj8.so-net.ne.jp

ホームページ：  
www.sweet144model.com

機体の色は 裏の塗装図を見てね！  
See the back side of this instructions for  
camouflage painting.

イラスト  
藤田 幸久

零戦21型 空母戦闘機隊 ITEM:14129



加賀 (かが) 戦闘機隊 昭和17年4月 木更津基地  
KAGA Fighter Group April 1942 Kisarazu AB.

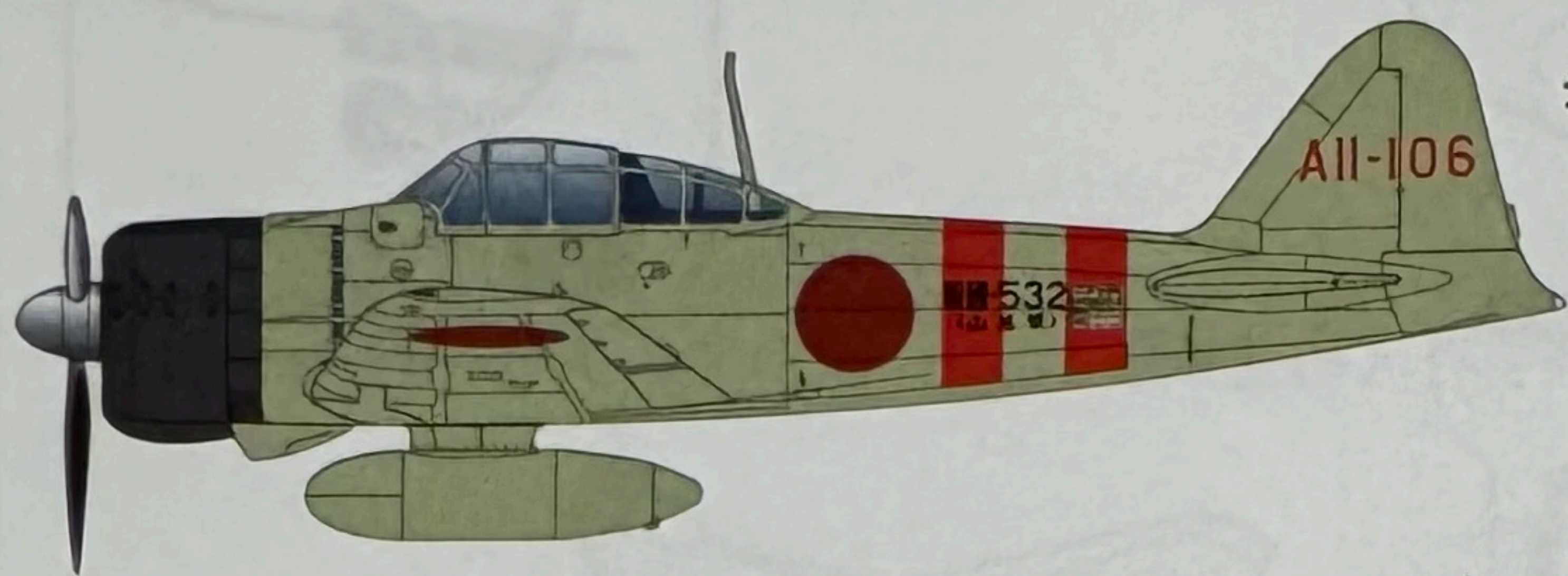

シルバー・Silver

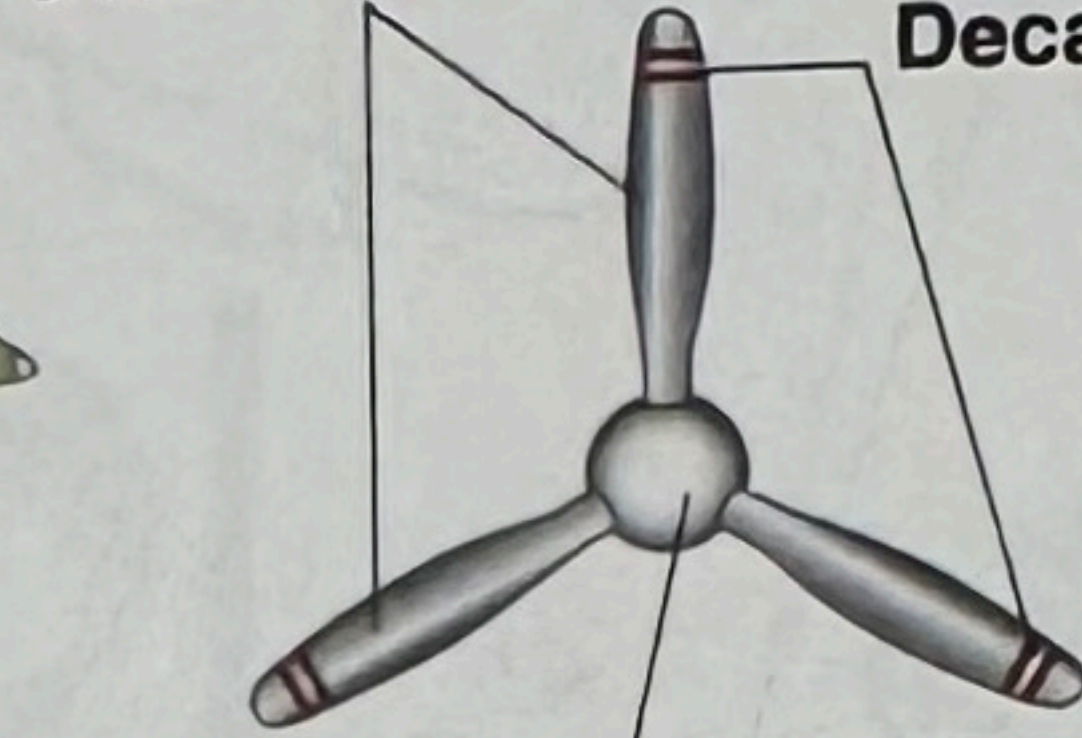

シルバー・Silver

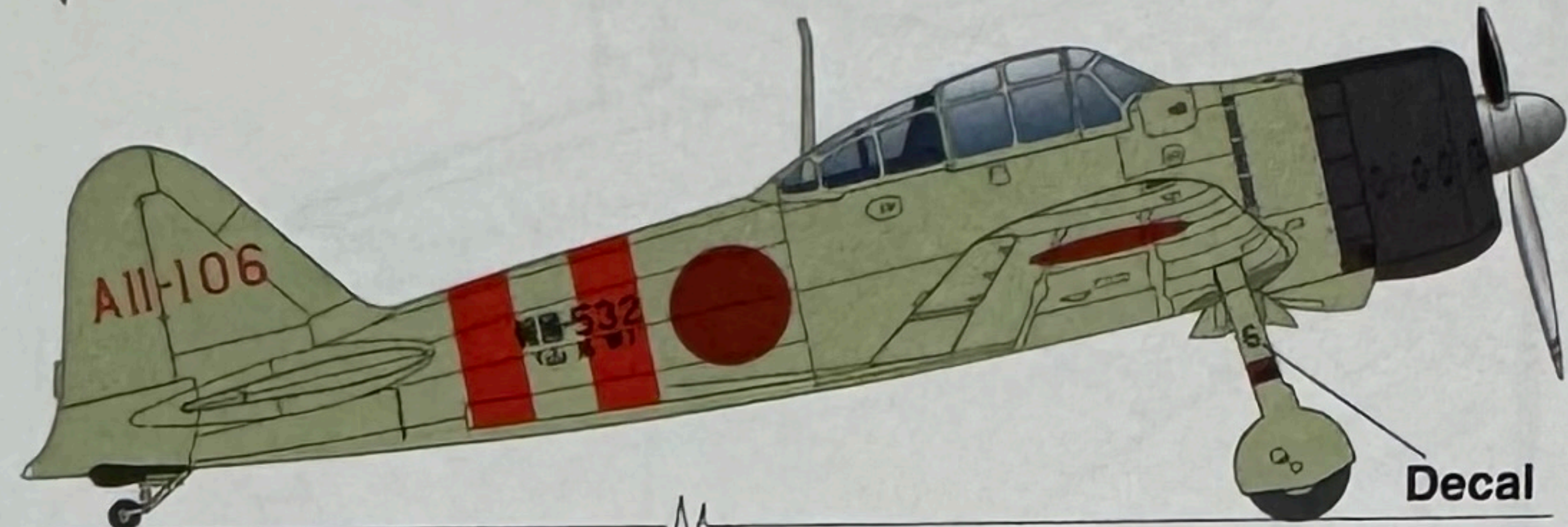

Decal

Decal

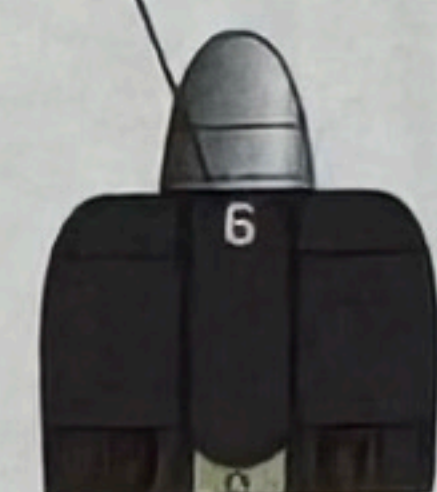

デカールの胴体帯には、貼り付け時に位置出し、しやすい様に(中心線)が印刷されています。胴体帯を貼り付け後、余分な(中心線)を剥がし取って下さい。

飛龍 (ひりゅう) 戦闘機隊 豊島 一飛兵 昭和17年2月19日 オーストラリア・ダーウィン攻撃  
HIRYU Fighter Group NAP4/C Hajime Toyoshima 19 Feb. 1942 Australia Darwin/Melville Island

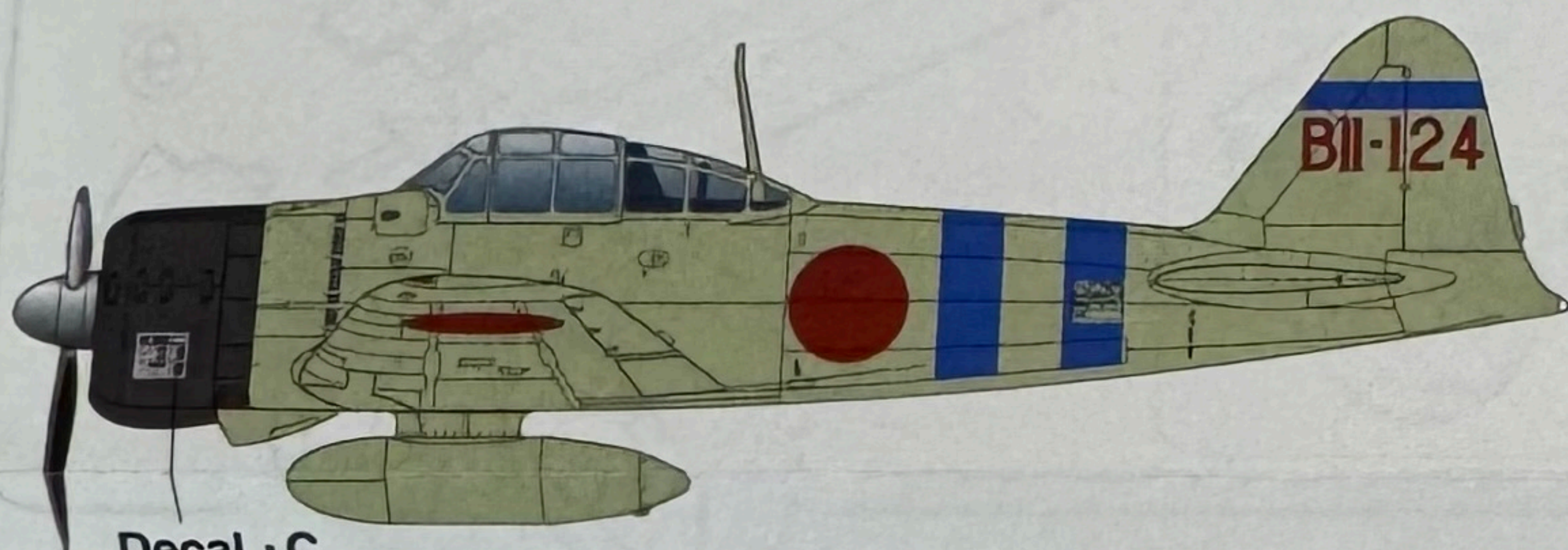

Decal・C

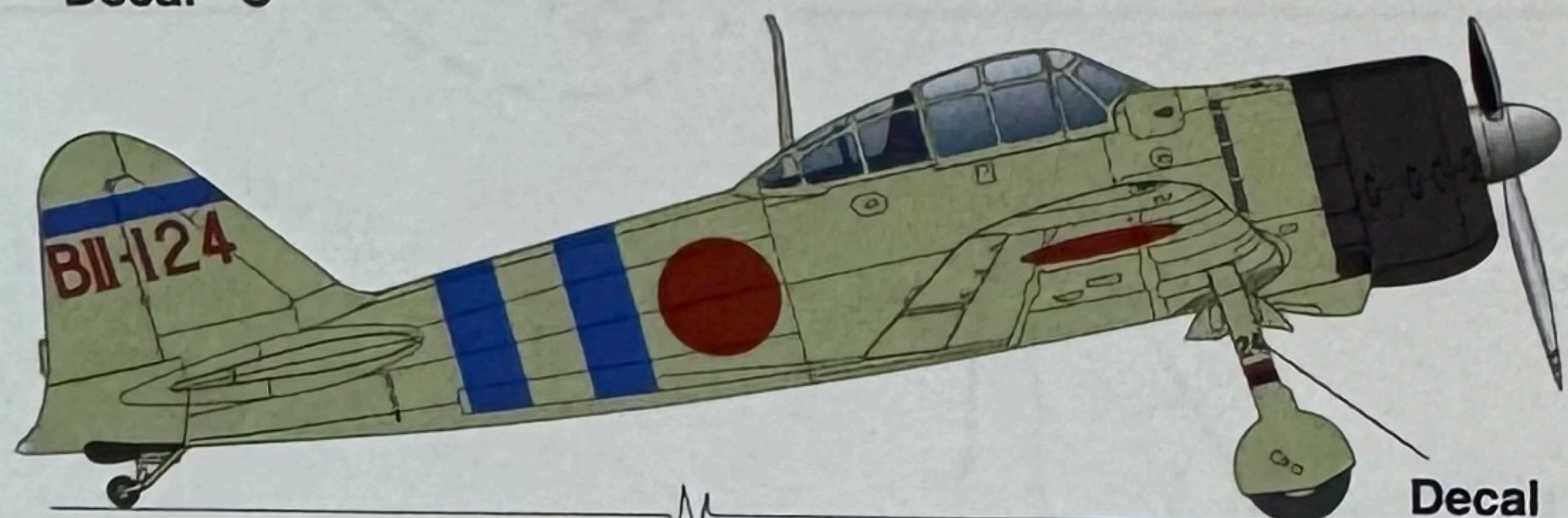

Decal

Decal

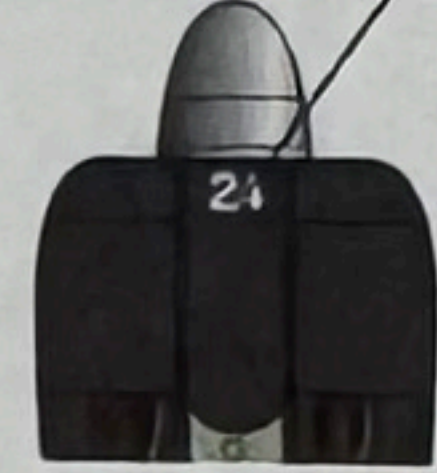

瑞鶴 (ずいかく) 戦闘機隊 岩本 徹三 飛曹 昭和16年12月8日 真珠湾攻撃時母艦上空直衛  
ZUIKAKU Fighter Group NAP1/C Tetsuzo Iwamoto 8 Dec. 1941 Pearl Harbor attack

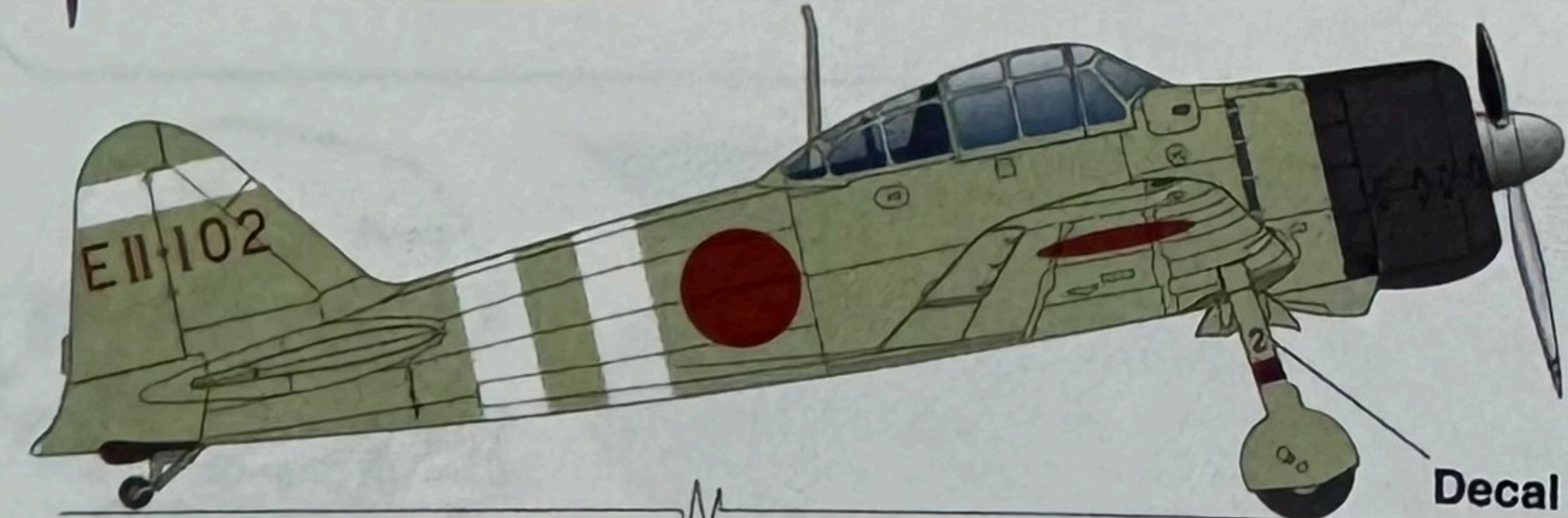
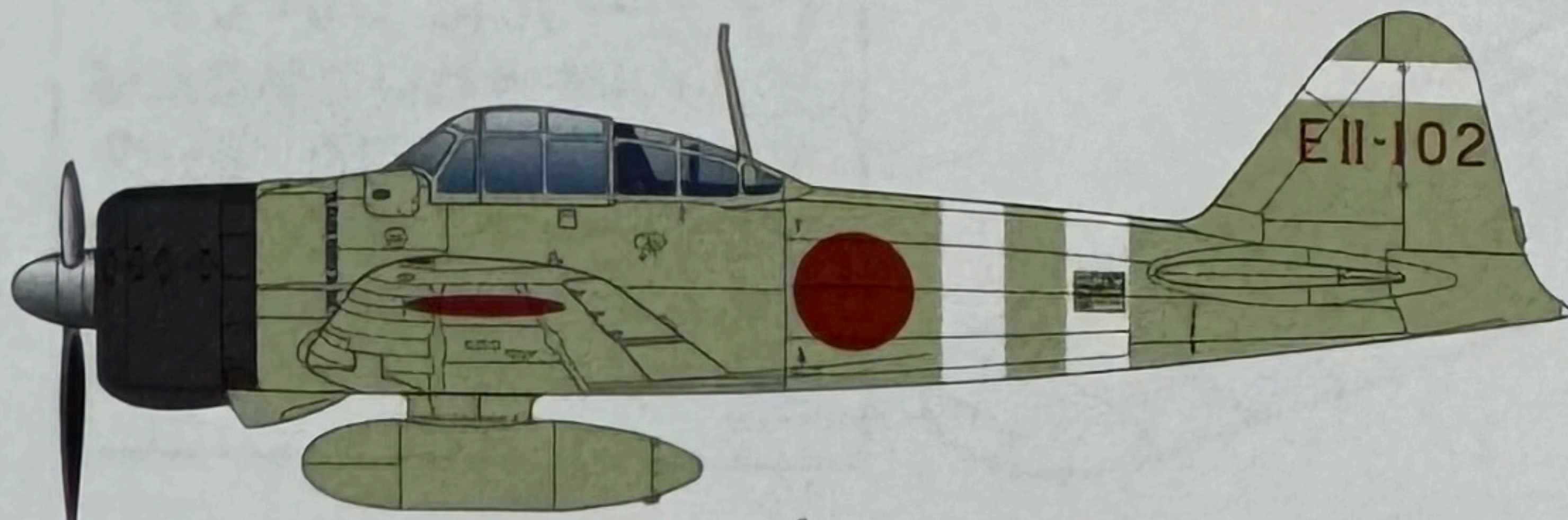

Decal

Decal

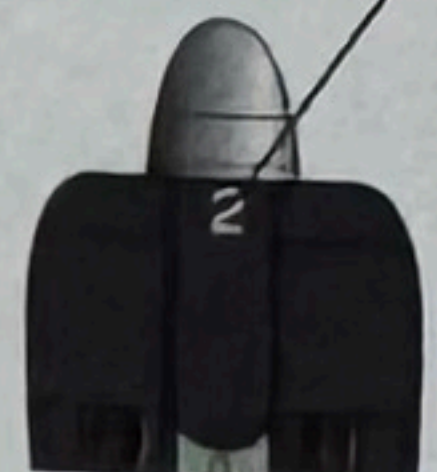

青・Blue

Decal・A

Decal・D

Decal・E

Decal・E

Decal・E

Decal・A

赤・Red

青・Blue

Decal・A

Decal・R

Decal・E

Decal・L

Decal・A

赤・Red

翔鶴 (しょうかく) 戦闘機隊 飛行隊長 新  
SHOKAKU Fighter Group Lt. Commander Hid

主翼の味方識別黄色帯 昭和17年10月6日以降、日本陸海軍の協定の味方識別黄色帯は、幅広に塗られています。

蒼龍 (そうりゅう) 戦闘機隊 昭和17年2月 セレベス島 ケンダリー基地  
 SORYU Fighter Group Selebes Island Kendari AB.

ガイアカラー 213 灰緑色  
 灰緑色 (Pantone 5783U)  
 Light Greenish Gray

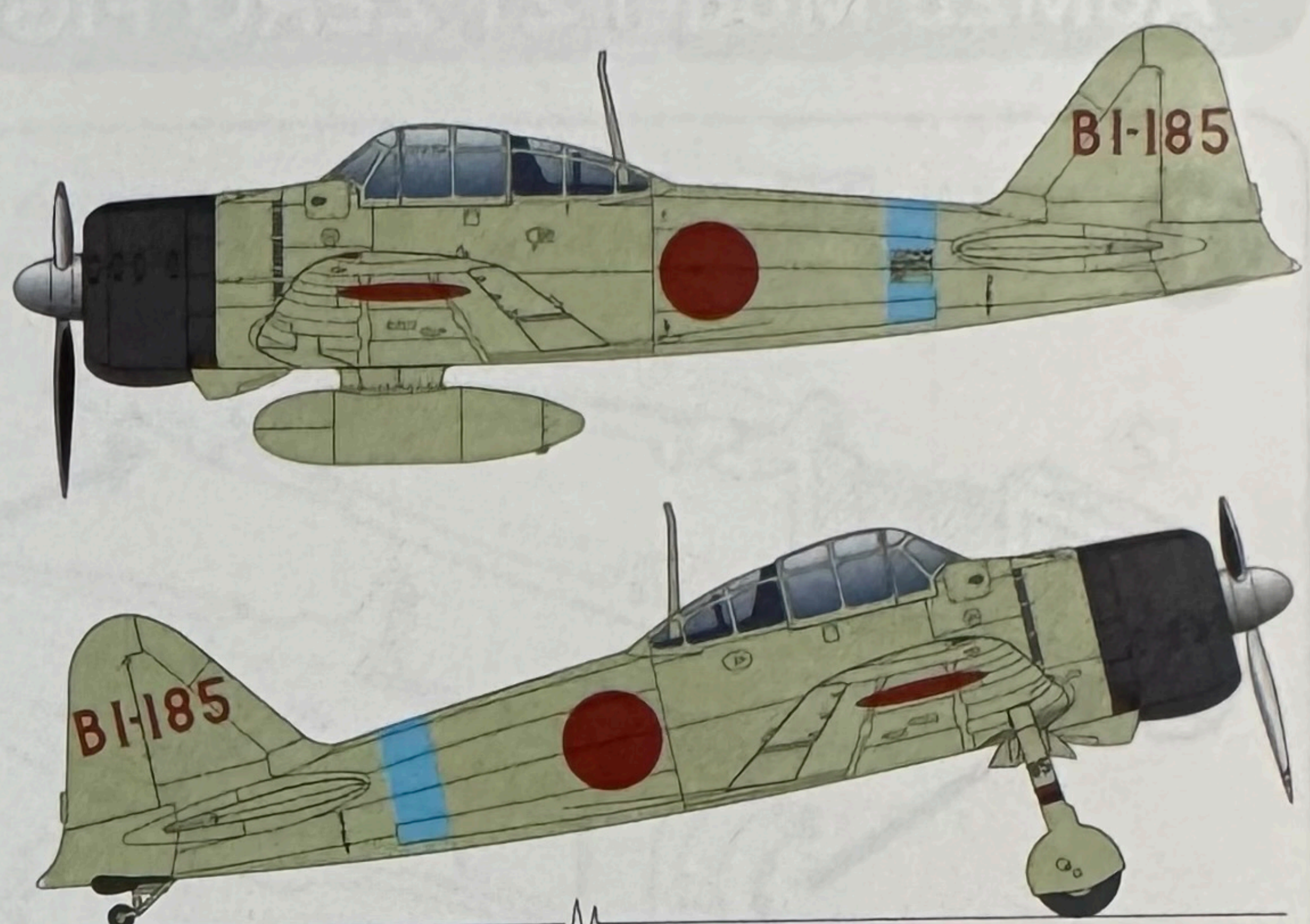
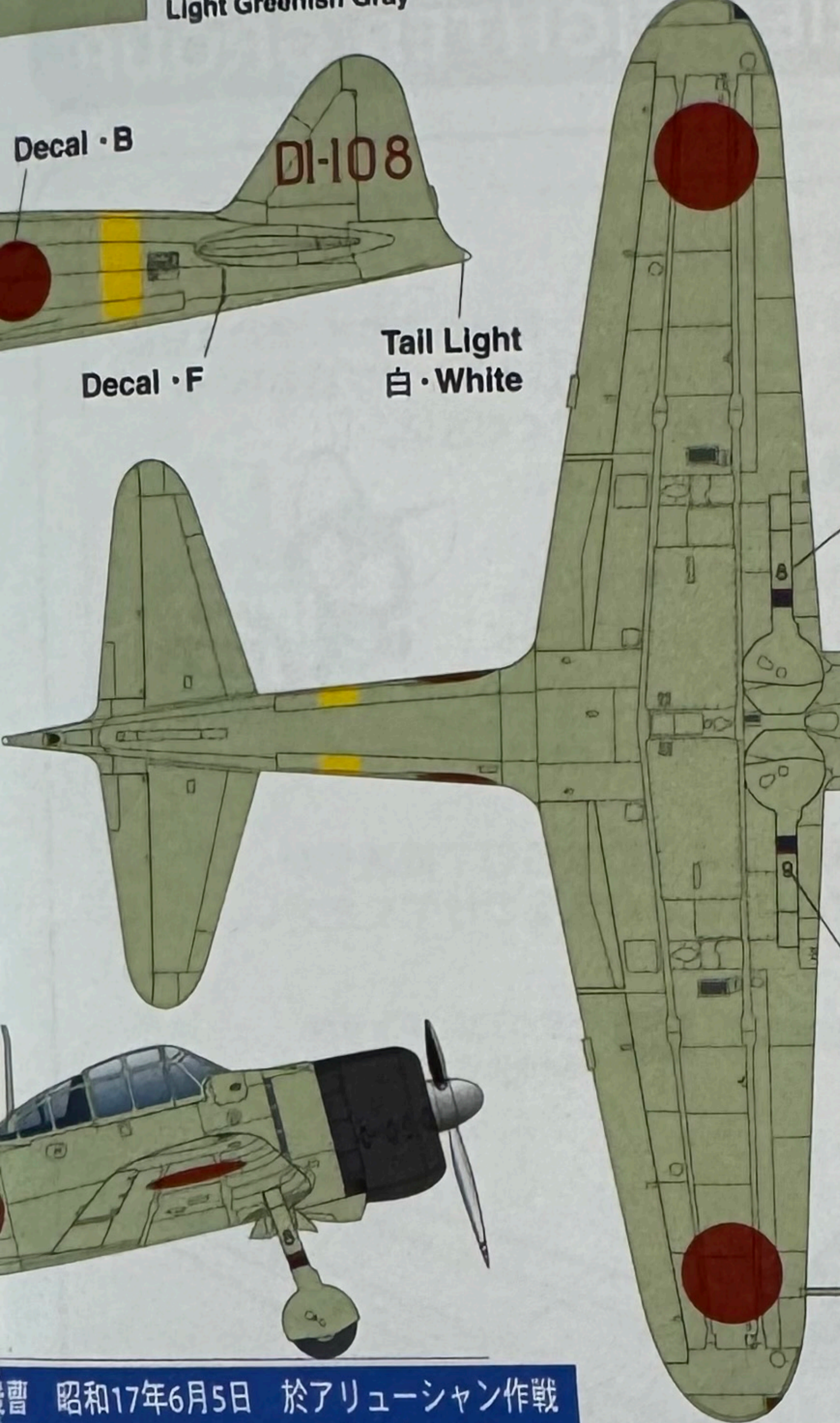

瑞鳳 (ずいほう) 戦闘機隊 日高 盛康大尉 昭和17年10月26日 南太平洋海戦  
 ZUIHO Fighter Group Lt. Moriyasu Hidaka 26 October 1942 Battle of Santa Cruz

※E III-109、E II-141は、おまけデカールです。

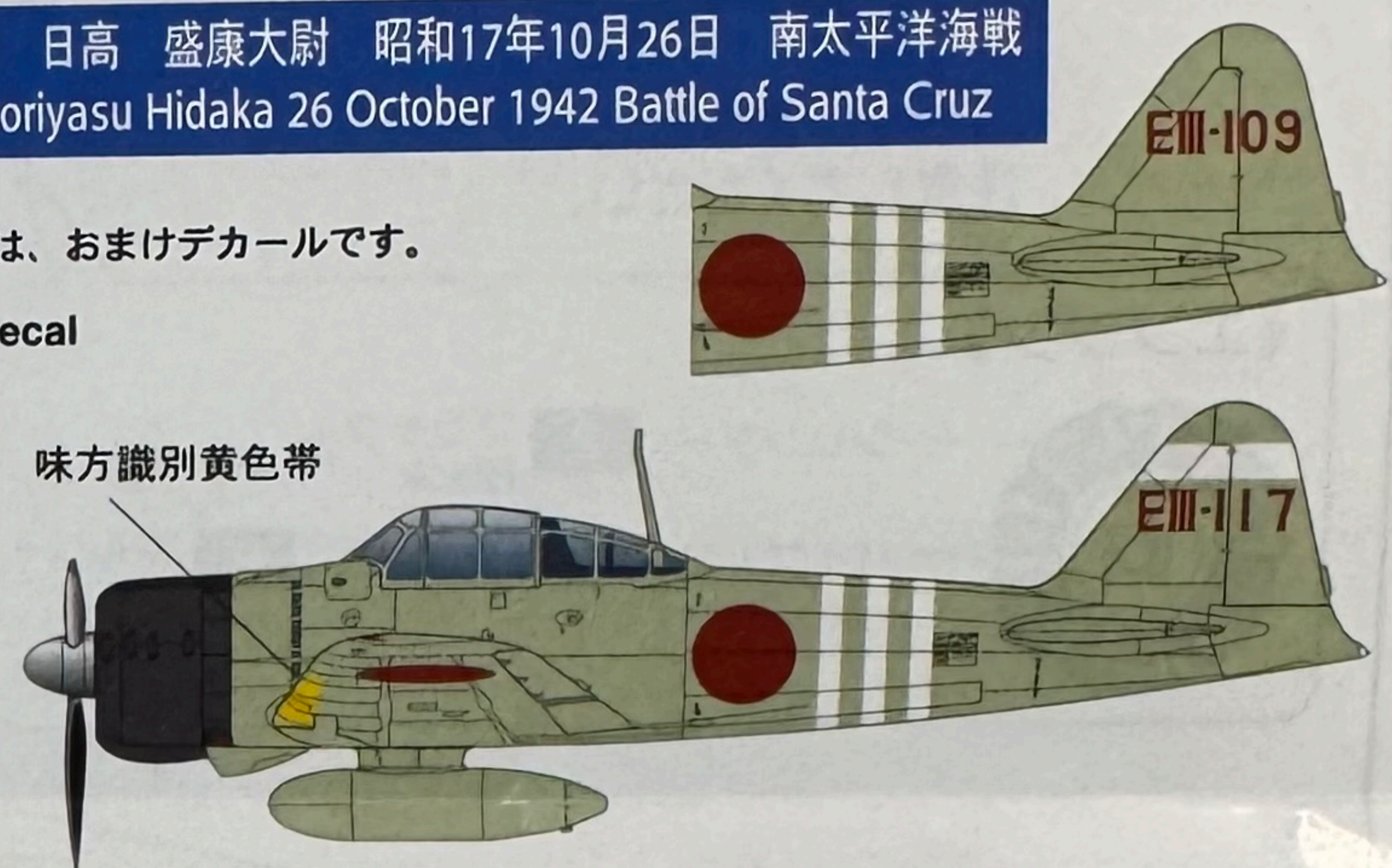
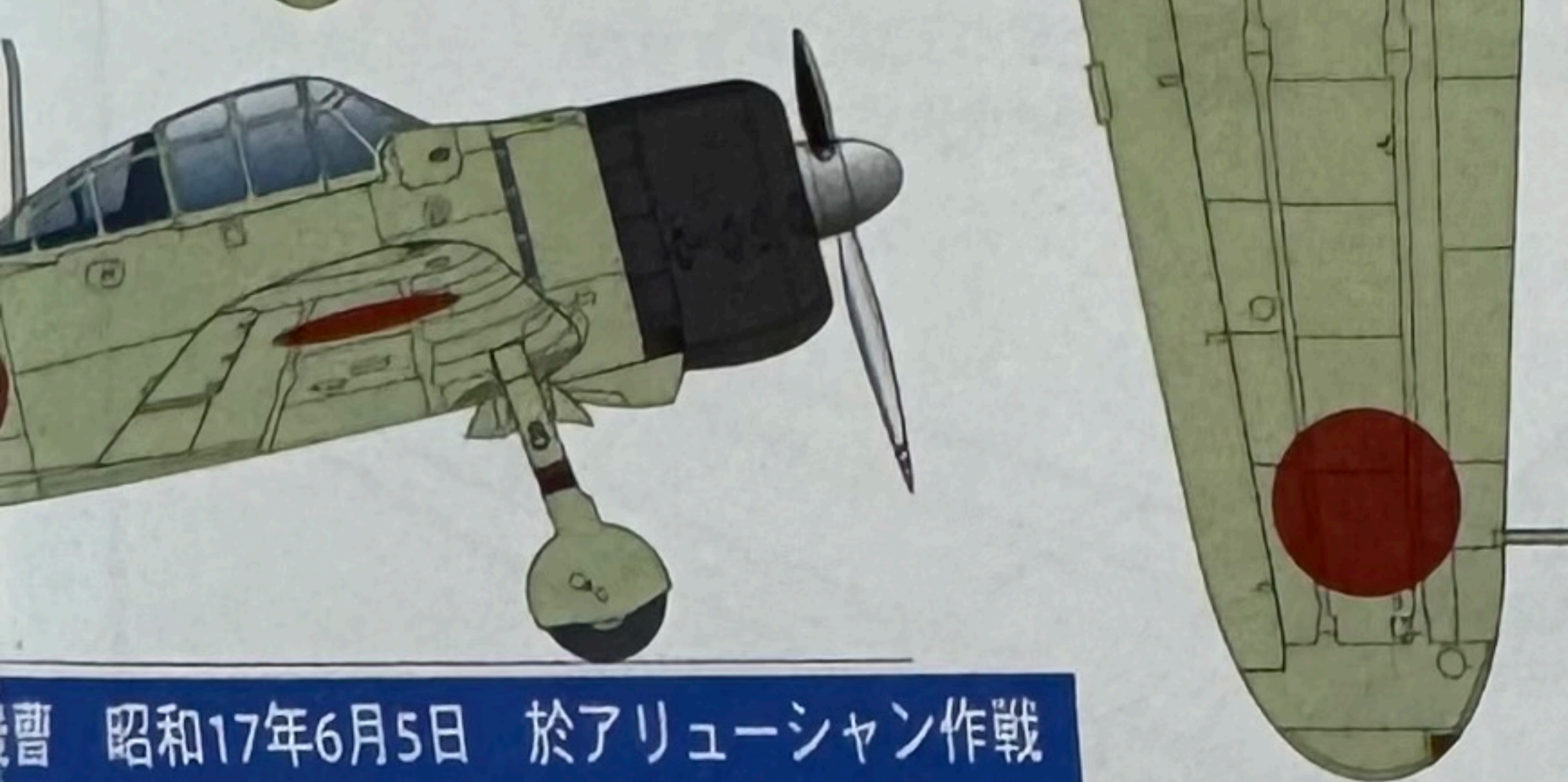

昭和17年6月5日 於アリューシャン作戦  
 6 June 1942 Aleutian Islands



瑞鶴 (ずいかく) 戦闘機隊 昭和17年10月 南太平洋海戦直前  
 ZUIKAKU Fighter Group October 1942 before Battle of Santa Cruz

E-111の機体のみ、プロペラ・スピナー・黄色  
 は総てスピナーは、銀色です。

味方識別黄色帯

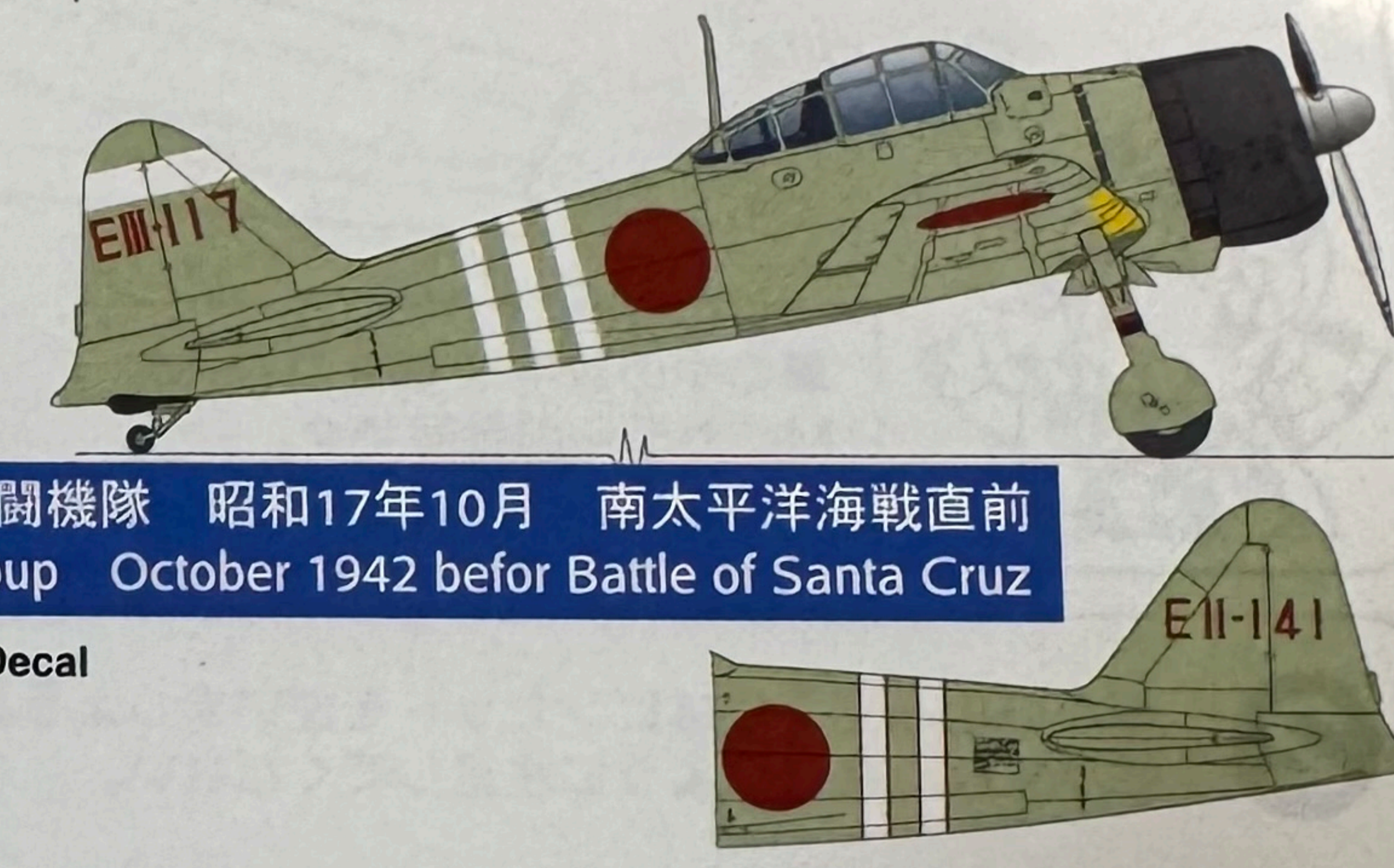

昭和17年10月26日 南太平洋海戦  
 26 October 1942 Battle of Santa Cruz

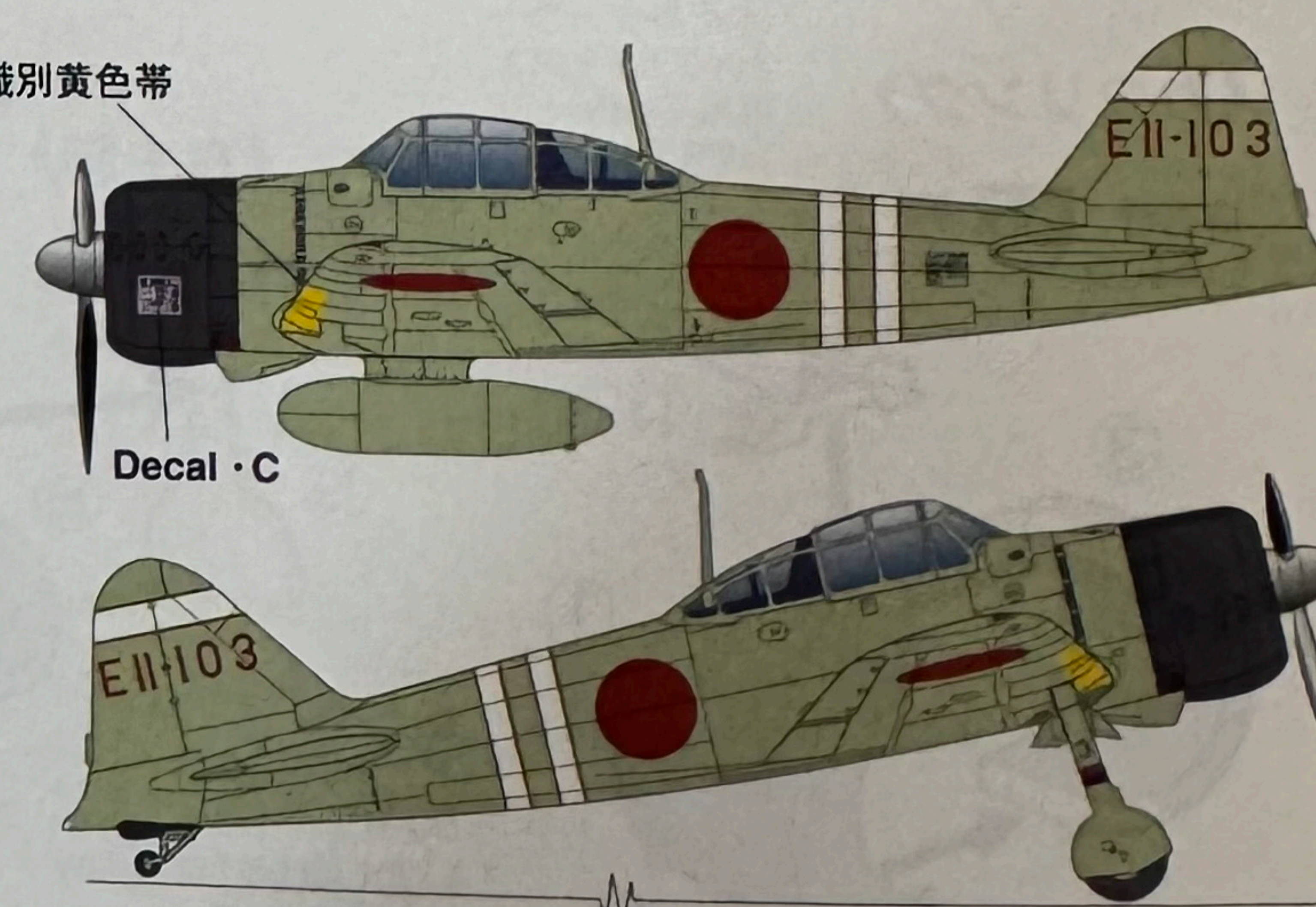

総ての飛行機に塗られた。南太平洋海戦時、霧戦

SWEET Aviation Model Div.,  
 1633-12, UTSUTANI, OKABE, FUJIEDA-CITY  
 SHIZUOKA, 421-1131 JAPAN.  
 TEL&FAX : 81-54-667-1323  
 E Mail: nasa@yj8.so-net.ne.jp  
 "http://www.sweet144model.com"

〒421-1131  
 静岡県 藤枝市 岡部町 内谷1633-12  
 TEL & FAX : 054-667-1323  
 E Mail: nasa@yj8.so-net.ne.jp  
 SWEET Aviation Model Div.,  
 "http://www.sweet144model.com"