

Číslo/No.  
KPM0382

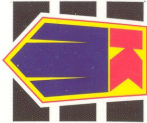

**KOVOZÁVODY**  
**PROSTĚJOV**

Z NOVÝCH FOREM / NEW TOOL MODEL

1/72

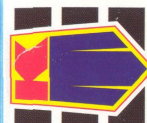

Číslo/No.  
KPM0382

modely zakoupíte na <https://eshop.kovozavody.cz/>

1/72

STAVEBNICE - PLASTIKOVÝ MODEL / ASSEMBLY PLASTIC KIT

Let **L-60** "Brigadýr"



Limited



CARLOS ALONSO  
2023

Let **L-60** "Brigadýr"

Limited



1/72

STAVEBNICE - PLASTIKOVÝ MODEL / ASSEMBLY PLASTIC KIT

Let **L-60** "Brigadýr"

**MODELÁŘOVO** cz  
váše modelářská novina



<http://www.modelarovo.cz/>

**KOVOZÁVODY**  
**PROSTĚJOV**

Tento výrobek je vyroben bez jakýchkoliv dotačních podpor.  
Manufacture of this product was not funded by EU or any other public subsidies.



8 592942 103823

2023



3.  
2.  
1.  
**Obtížnost/Skill**



Stavebnice obsahuje jeden kompletní plastický model.  
Neobsahuje lepidlo a barvy. Model obsahuje drobné díly - pozor na ostré hrany.  
Doporučeno pro modeláře od 14 let věku.



This construction kit contains one complete plastic model.  
Glue and paints are not included. It may contain small parts and sharp edges.  
Recommended for modelers of age 14 years and over.



# L-60 Brigadýr

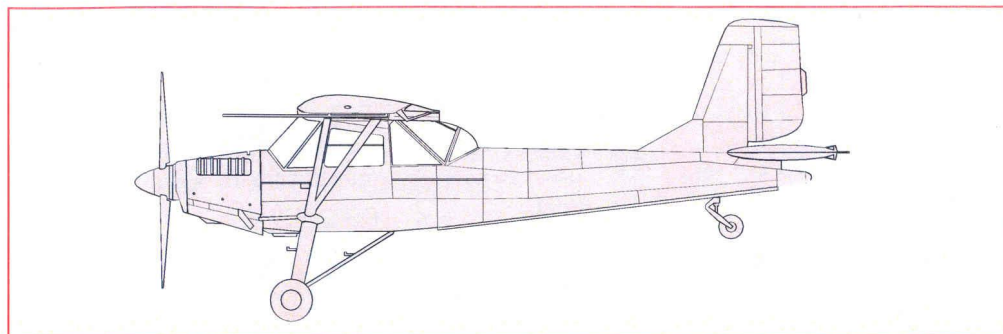
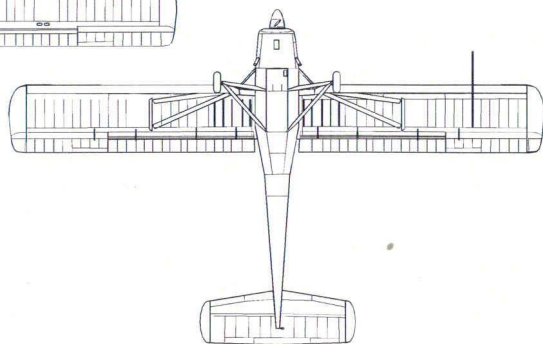
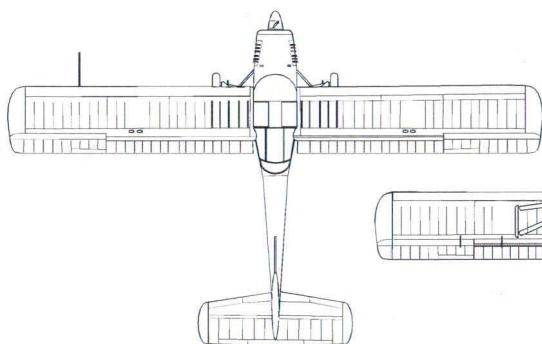
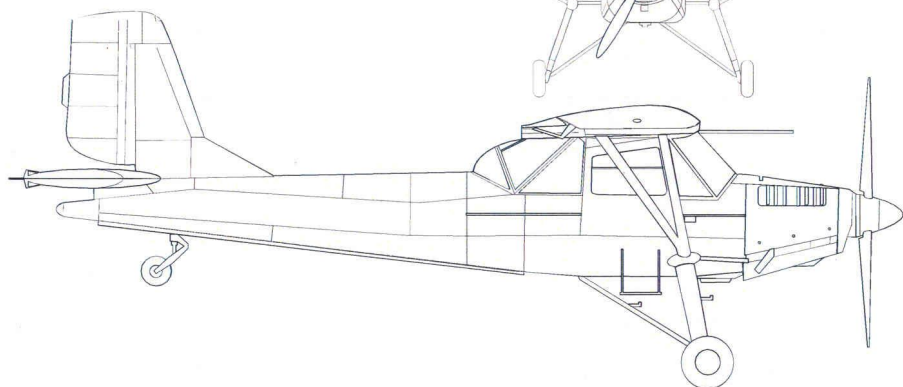
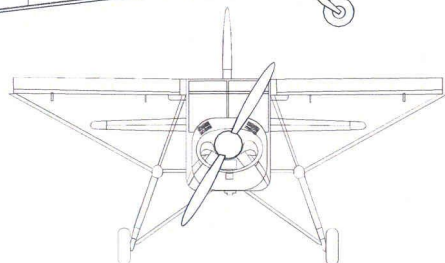
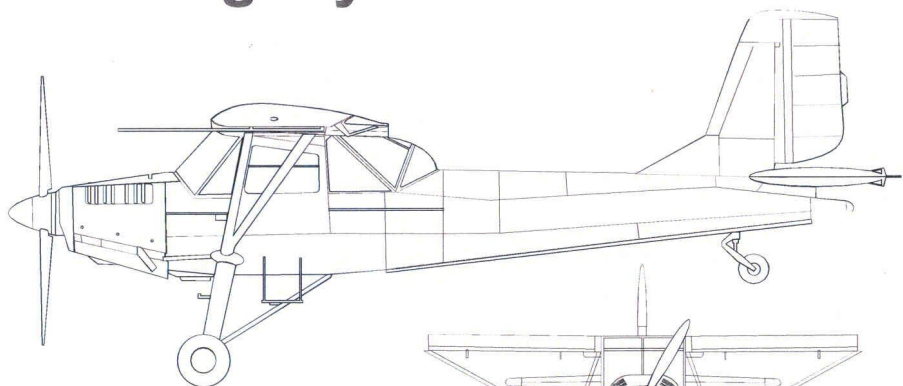

## L-60 Brigadýr

L-60 Brigadýr je československý jednomotorový celokovový hornoplošník s pevným podvozkem ostruhového typu z 50. let 20. století. Typ byl užíván jako zejména jako zemědělský, vojenský pozorovací a spojovací letoun, a uplatnění našel také v řadě oblastí civilního všeobecného letectví.

Po státních zkouškách v roce 1956 byla v n. p. Orličan vyrobena ověřovací série patnácti letounů L-60, převážně v civilním provedení. Do ukončení sériové produkce v roce 1959 vzniklo celkem 273 kusů Brigadýrů, z toho asi 20 % ve vojenské verzi K-60.

V roce 1975 uskutečnil podnik Aerotechnik v Kunovicích přestavbu L-60, spočívající v instalaci polského hvězdicového motoru AI-14RA. Vznikla tak verze L-60S (OK-MTI). Postupně se tímto způsobem upravovaly všechny L-60 ze Svazarmu.

Hlavním odběratelem L-60 byl podnik Agrolet, který postupně převzal 64 kusů se zemědělským zařízením československé konstrukce. Brigadýr byl exportován do většiny států RVHP, Rakouska, Švýcarska a Egypta. Řadu L-60 získal také Svazarm, kde byly využívány jako vlečné až tři kluzáky najednou, nebo jako výsadkové pro tři parašutisty.



VOLITELNÉ  
OPTIONAL



VYVRTAT  
DRILL HOLE



SYMETRICKY  
SYMMETRICAL



ODSTRANIT  
REMOVE

Před zahájením stavby si prostudujte návod. Používejte pouze vhodné nářadí, lepidlo a barvy. Během práce nejezte a nepijte. POZOR - obsahuje malé součásti, které mohou mít ostré hrany. Není vhodné pro děti.

Read carefully the instruction leaflet before assembly. Use proper tools, glue and paints. Do not eat and drink during the work. WARNING - contains small parts with possible sharp edges. Not suitable for children.

**Plastikové díly/Plastic parts**

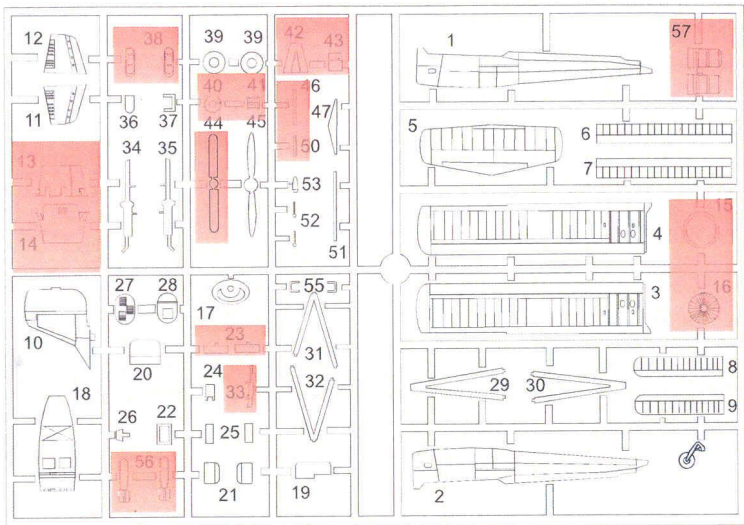

**Průhledné díly/  
Clear parts**

C1

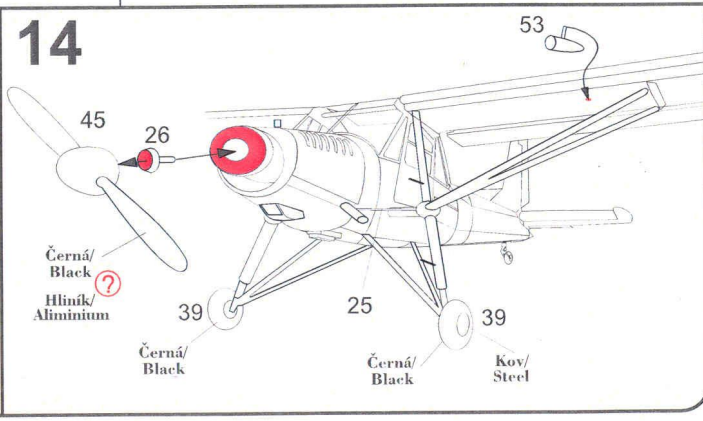
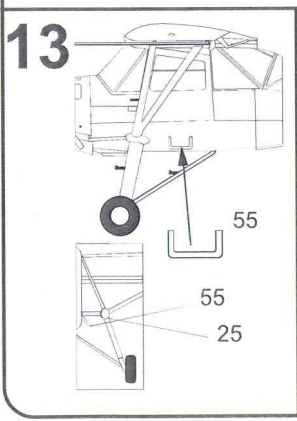
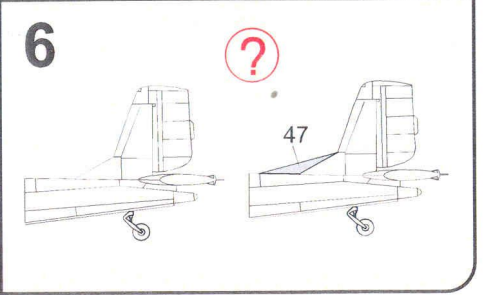
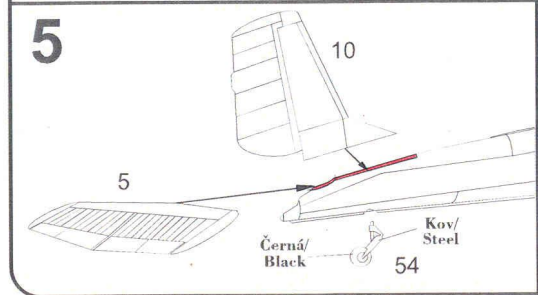
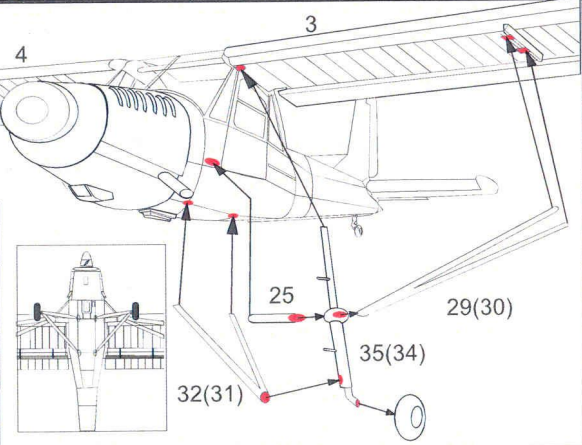
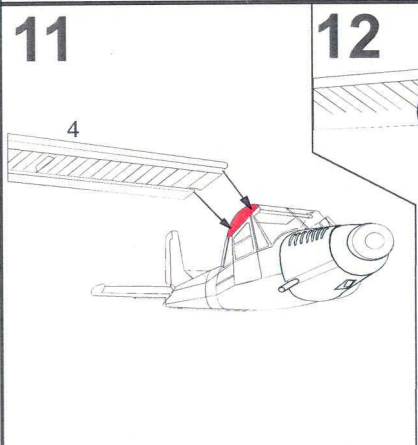
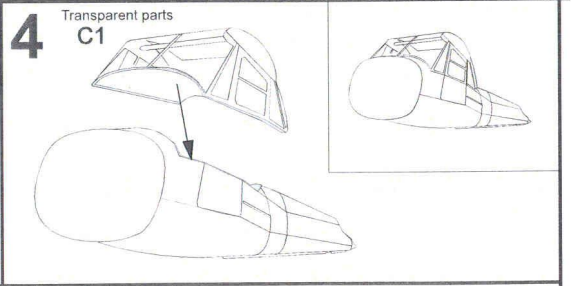
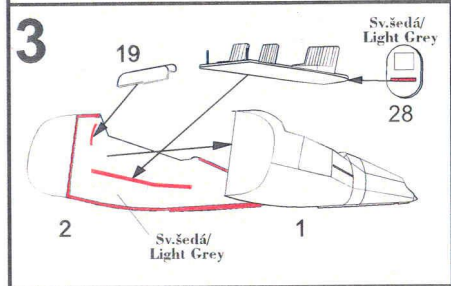
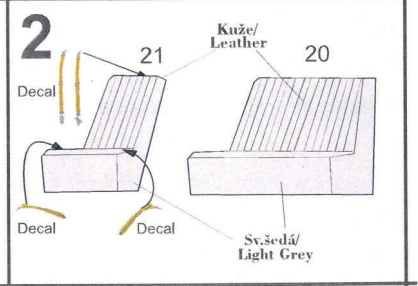
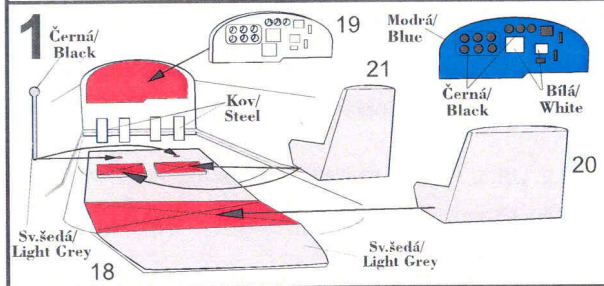
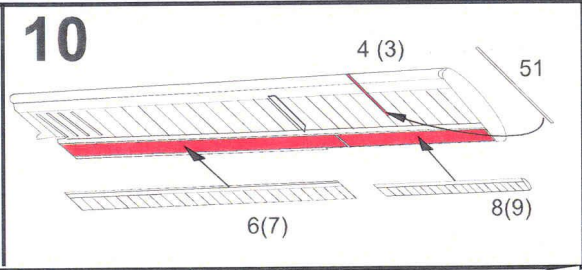
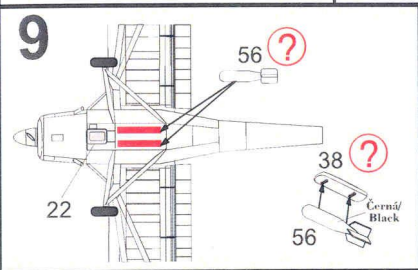
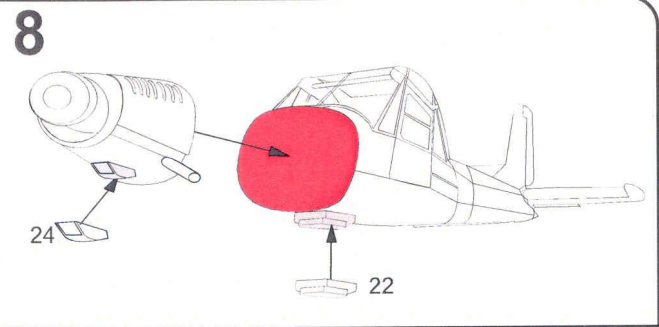
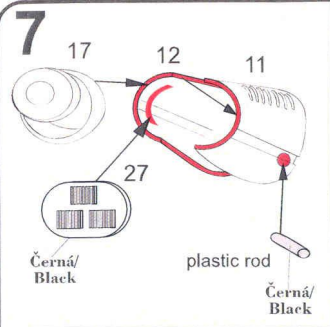



L-60, OK-NNF, Československo, 1968.



L-60, OK-NNF, Czechoslovakia, 1968.

**1** L-60, OK-MJL, Československo, 1979.  
 L-60, OK-MJL, Czechoslovakia, 1979.



**Zbarvení & Označení  
 Colours & Markings**

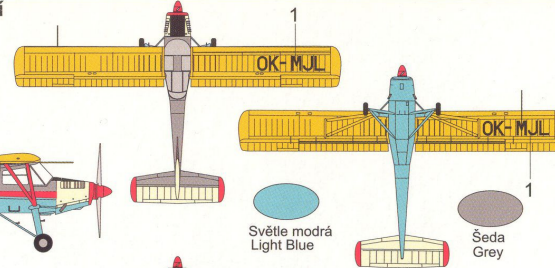

**2** L-60, OK-LKN, Česká republika, 2020.  
 L-60, OK-LKN, Czech republic, 2020.

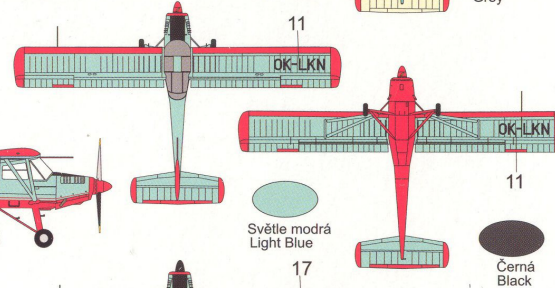

**3** L-60, OK-MTI, Československo, 1973.  
 L-60, OK-MTI, Czechoslovakia, 1973.

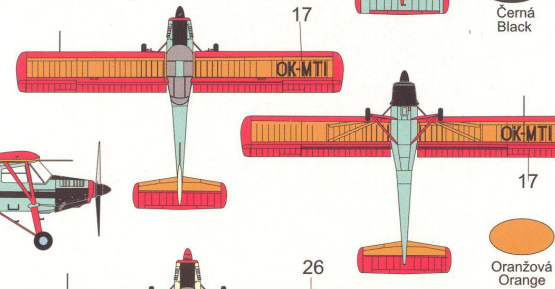
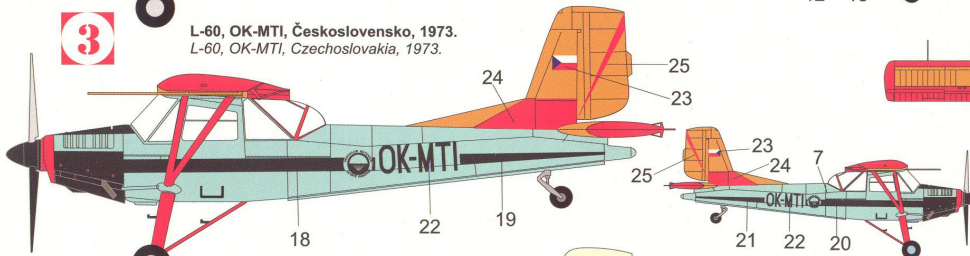

**4** L-60, OK-NNF, Československo, 1968.  
 L-60, OK-NNF, Czechoslovakia, 1968.

