

FOKKER EINDECKER E-III

H-4111-0389

© 1981 BY REVELL INC.

PRINTED IN GERMANY BY REVELL PLASTICS GMBH, BÜNDE

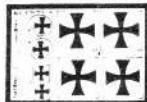

**CEMENT
KLEBEN**
COLLE
PLASTIC LIJM
CEMENT
CEMENTO (COLLANTE)

**DO NOT CEMENT
NICHT KLEBEN**
NE PAS COLLER
NIET PLAKKEN
SKALL INTE KLISTRAS
NON INCOLLARE

**DO IT THIS MANY TIMES
ANZ. DER ARBEITSGÄNGE WAHLWEISE**
LE FAIRE CE NOMBRE DE FOIS
DOE HET ZOVEEL KEER
GJOR DET SA MANGA GANGER
FATELO TUTTE QUESTA VOLTE

**OPTIONAL
Wahlweise**
FACULTATIF
NAAR KEUZE
VALFRI
FACOLTATIVO

**APPLY DECALS
ABZIEHBILDER ANBRINGEN**
COLLER LES DECALOMANIES
BRENG PLAKPLAATJES AAN
SATT PA DEKALERNA
APPLICARE LE DECALOMANIE (ADESIVI)

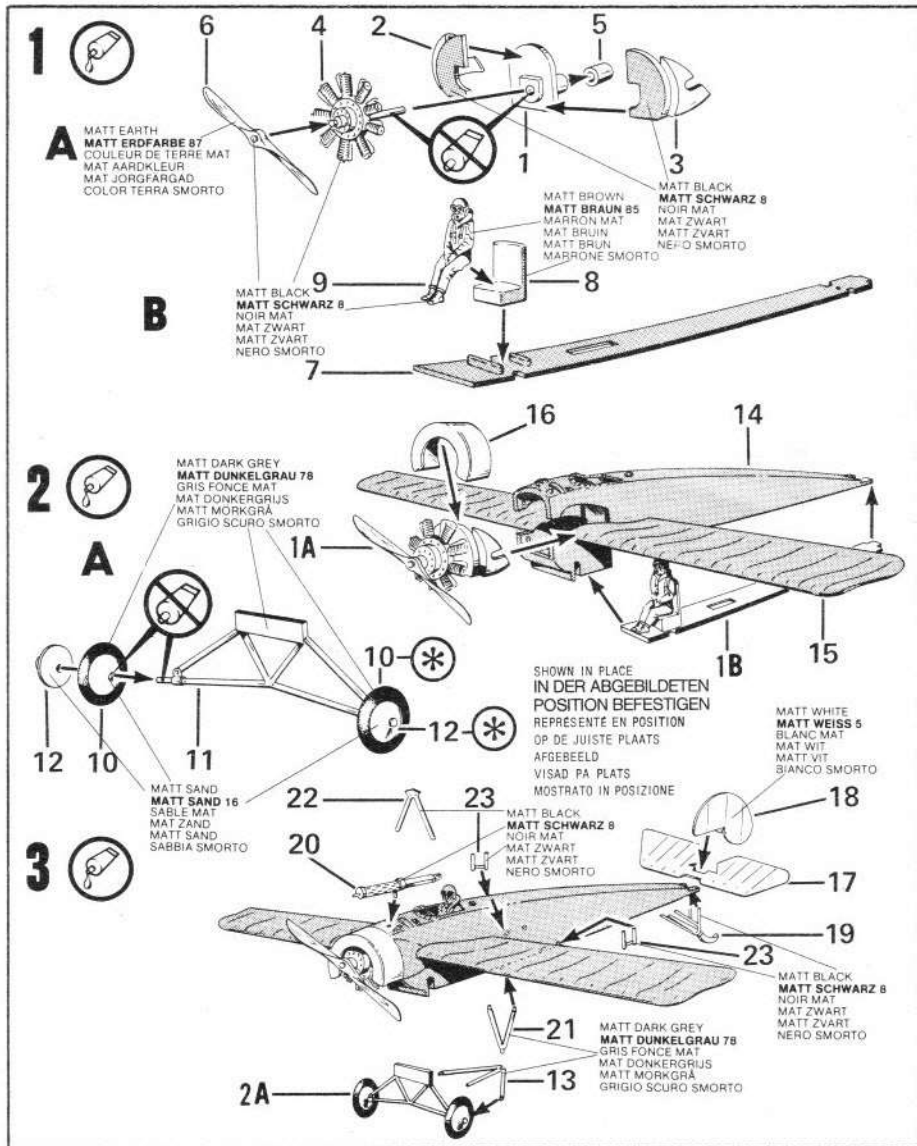

Nel caso in cui una parte risultasse mancante nella serie costruttiva, vogliate scrivere alla REVELL PLASTICS GMBH, Abteilung X, Postfach 2609 + 2620, D-4980 Bünde, inviando assieme alla vostra richiesta istruzioni di costruzione tedeschi nelle quali indicherete con una crocetta la parte mancante, poiché altrimenti non potremo effettuare nessuna sostituzione del pezzo mancante.

Pour toute pièce manquante, écrivez à REVELL PLASTICS GMBH, Postbus 2609 + 2620, département X, D-4980 Bünde, et cet élément vous sera aussitôt envoyé et ce, gratuitement. Il vous suffit dans ce cas de marquer d'une croix la pièce manquante sur la feuille de instruction du modèle choisi. N'oubliez surtout pas d'écrire clairement votre nom et adresse.

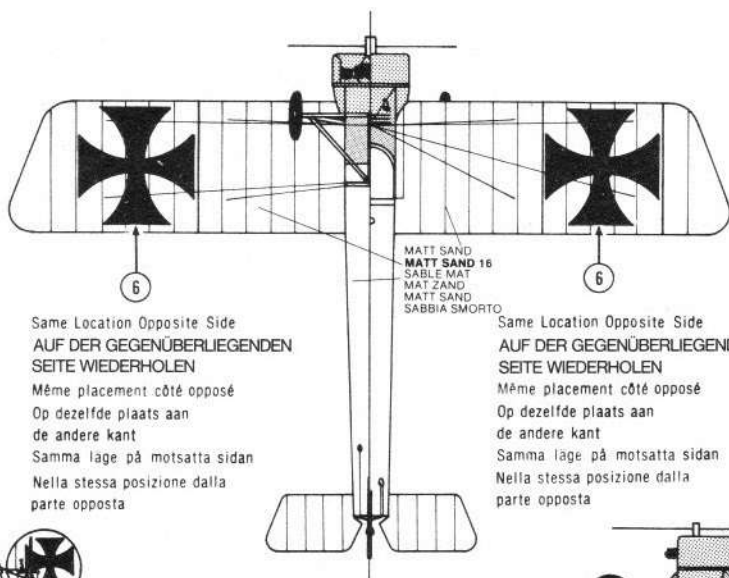

Same Location Opposite Side
AUF DER GEGENÜBERLIEGENDEN
SEITE WIEDERHOLEN

Même placement côté opposé

Op dezelfde plaats aan
de andere kant

Samma lage på motsatta sidan

Nella stessa posizione dalla
parte opposta

Same Location Opposite Side
AUF DER GEGENÜBERLIEGENDEN
SEITE WIEDERHOLEN

Même placement côté opposé

Op dezelfde plaats aan
de andere kant

Samma lage på motsatta sidan

Nella stessa posizione dalla
parte opposta

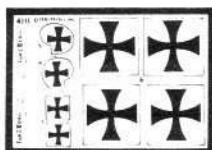
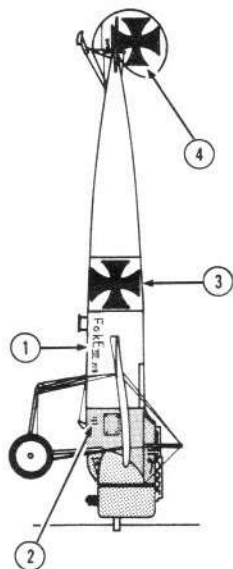

ALUMINIUM
ALUMINIUM 99
ALUMINIUM
ALUMINIUM
ALUMINIUM

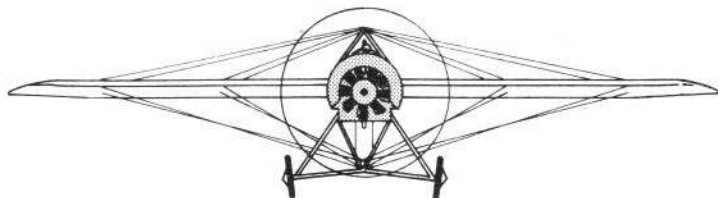
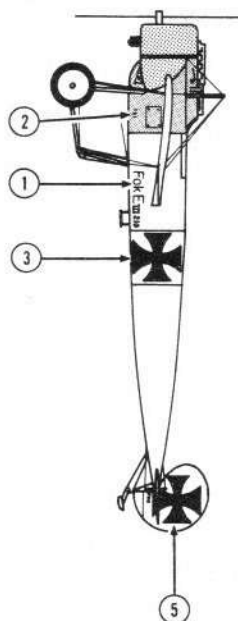

Zou het voorkomen, dat er een deel in de bouwdoos ontbreekt, kunt U schrijven naar REVELL PLASTICS GMBH, Postbus 2609 + 2620, Afdeling X, D-4980 Bünde. De bouwbeschrijving waarop het ontbrekende deel aangekruist is, bijsluiten, anders kunnen wij U dit onderdeel niet vergoeden. Vergeet vooral niet Uw naam en adres duidelijk te vermelden.

Sollte es einmal vorkommen, daß ein Teil im Bausatz fehlt, bitte an REVELL PLASTICS GMBH, Postfach 2609 + 2620, Abteilung X, 4980 Bünde, schreiben und die Bauanleitung, auf der das fehlende Teil angekreuzt ist, mitschicken, sonst können wir keinen Ersatz liefern.