

STAR WARS™



1/72 scale ファースト・オーダー タイ・ファイター

FIRST ORDER TIE FIGHTER™

ファースト・オーダー タイ・ファイターは、銀河帝国の伝統を受け継ぎ外観に変化はみられないが、最新の戦闘スタイルに対応できるよう改良が施されている。この高度に進化した戦闘機に搭乗し戦いに臨むのは、ファースト・オーダーの熟練したパイロット達である。



※画像と商品とは、多少異なりますのでご了承ください。
※画像の完成品は、塗装してあります。※画像はイメージです。
BANDAI 2015 MADE IN JAPAN

Disney
© & ™ Lucasfilm Ltd.

0203218



部品の探しかた

※説明書のパーツに書いてある番号と同じものをランナーから探しましょう。(パーツリスト表と合わせて見ると、探しやすいでしょう。)

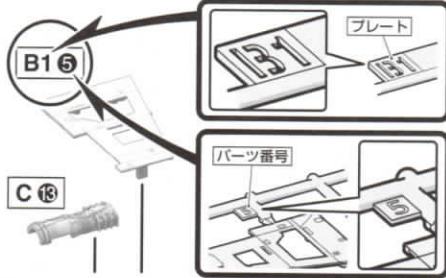

パーツの切り取り

① まず、パーツから少し離れた位置にニッパーの刃を入れて切り取ります。

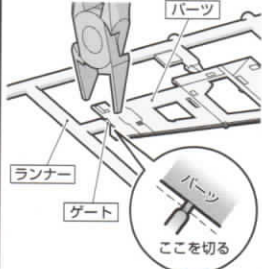

② ニッパーの刃をバサませてゲートをきれいに仕上がりま



※説明のイラストは一例です。

1

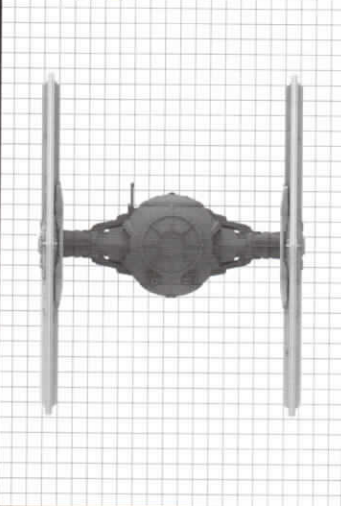

1-1

※①→②の順番で組み立てましょう。

※切り取ります。

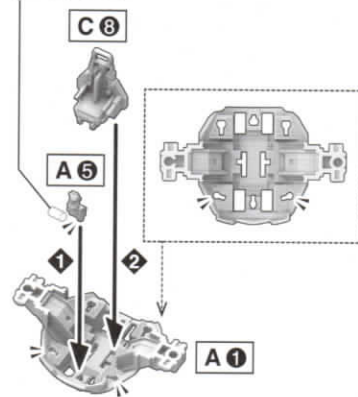

※各工程のシールは先に貼ります。

※シールの貼り位置は表面のシール指示を参照ください。

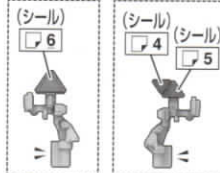

1-2

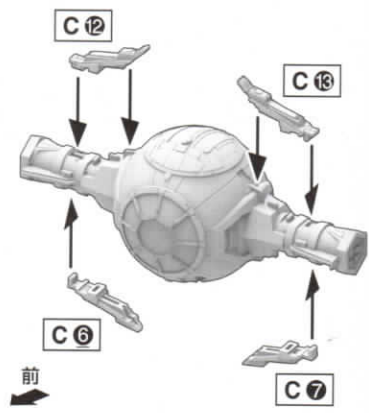
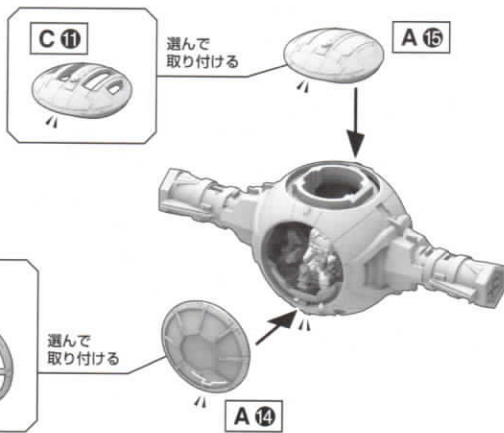

かた

ーツに密着
り取れば、
す。

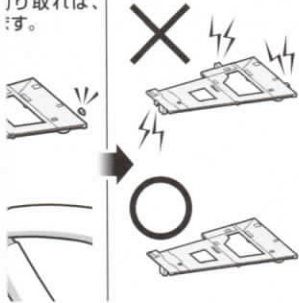

1

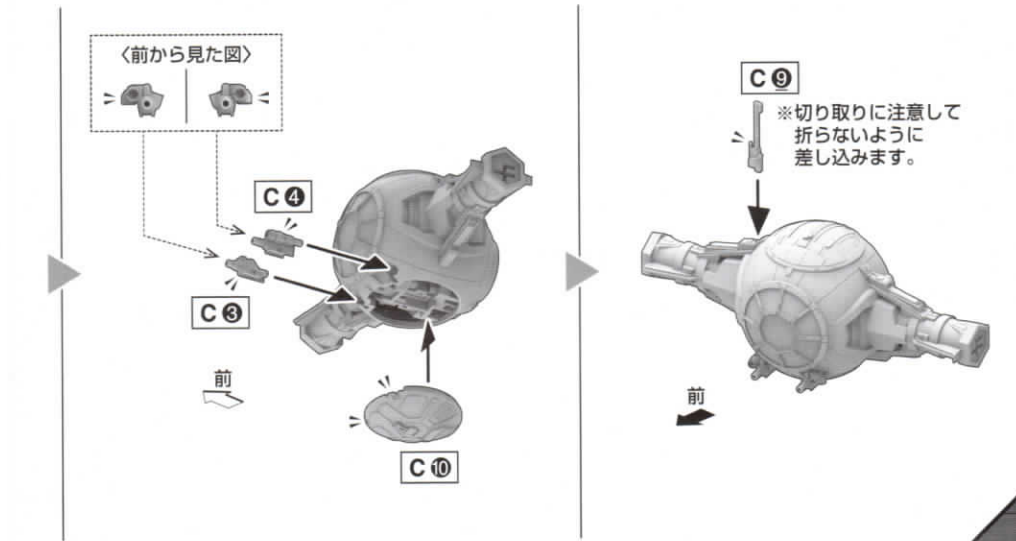
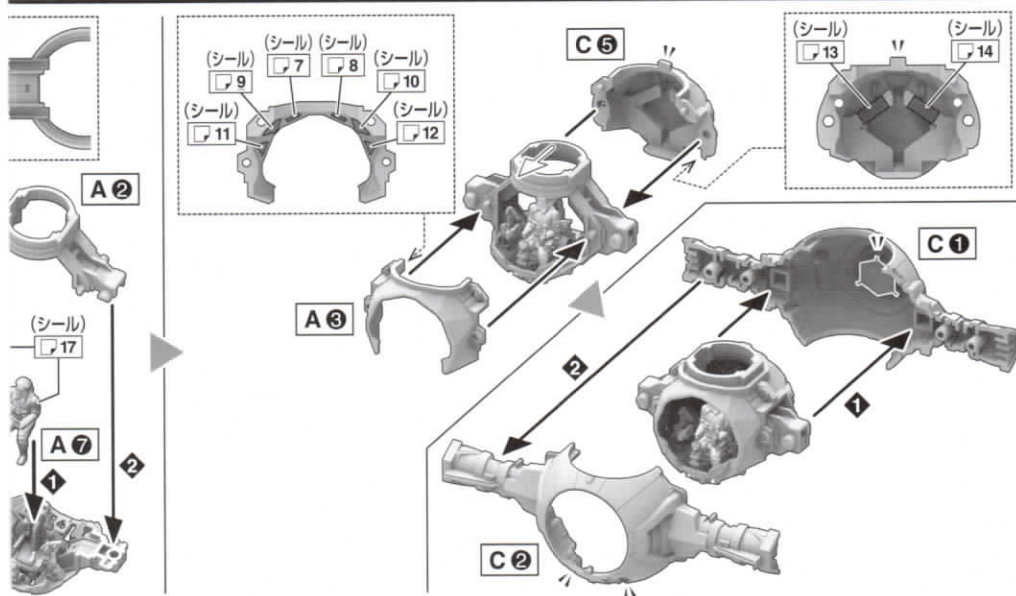

2-

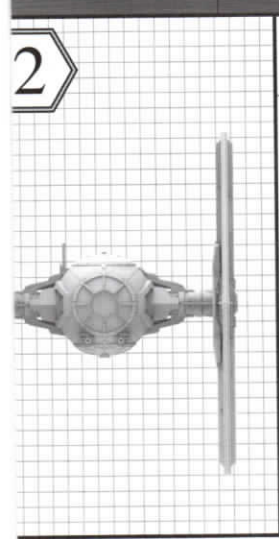

2-1

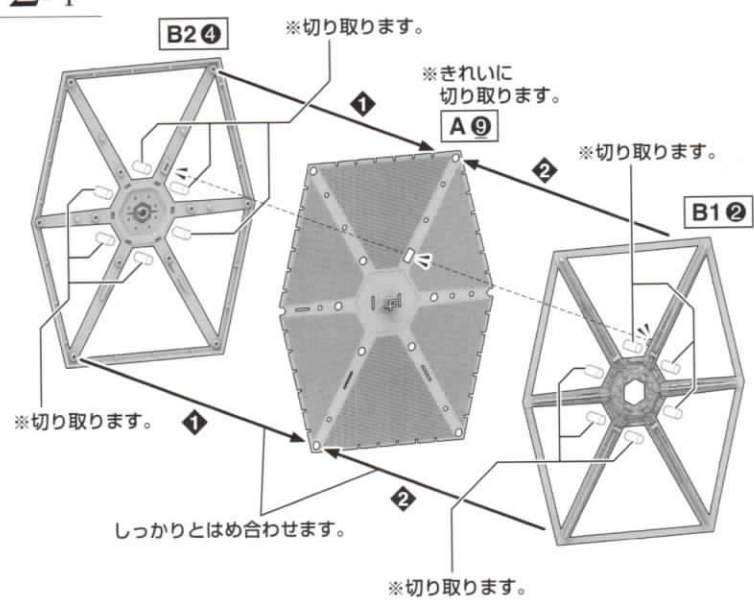

2

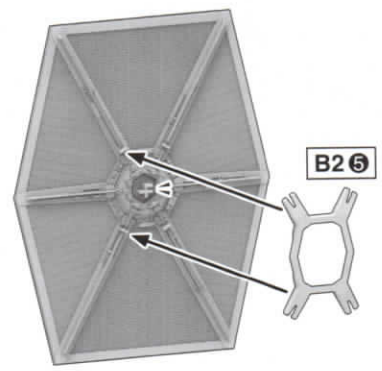

4

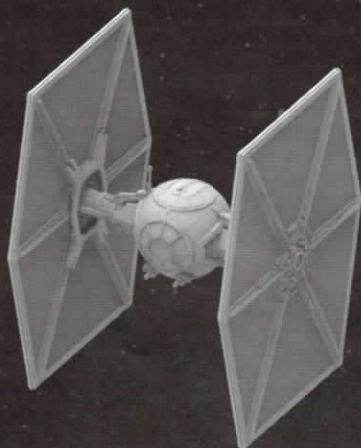

→ 5へ続く

3

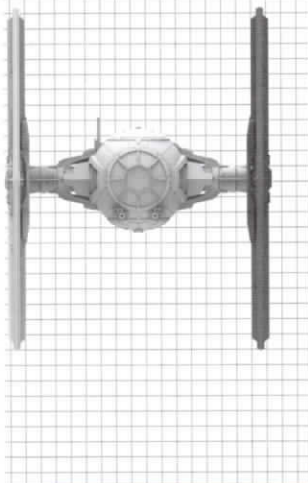

3-1

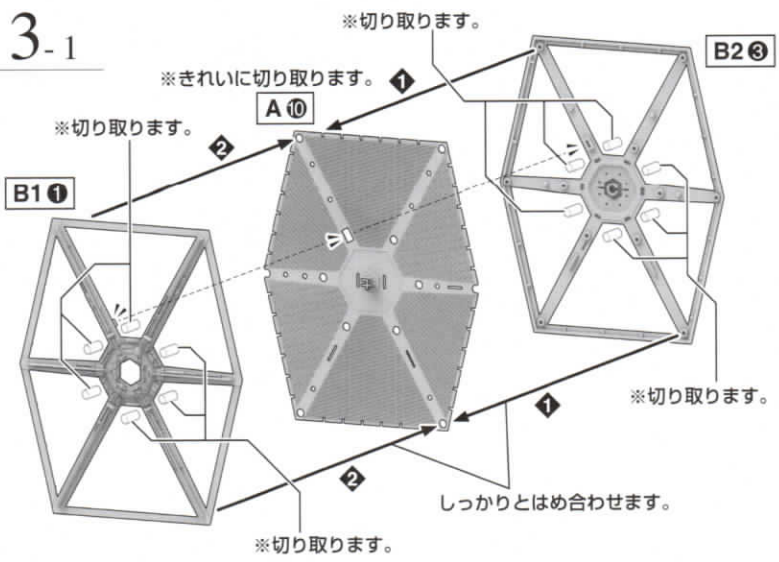

3-2

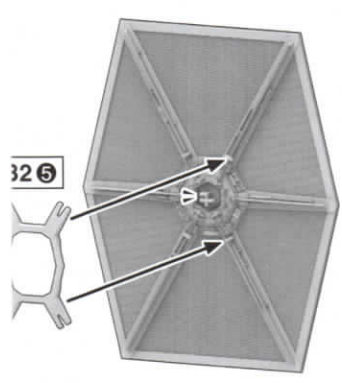

4

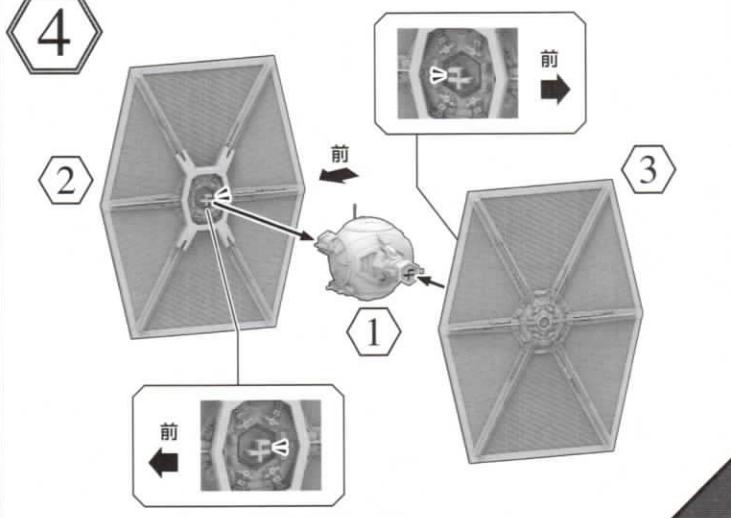

5

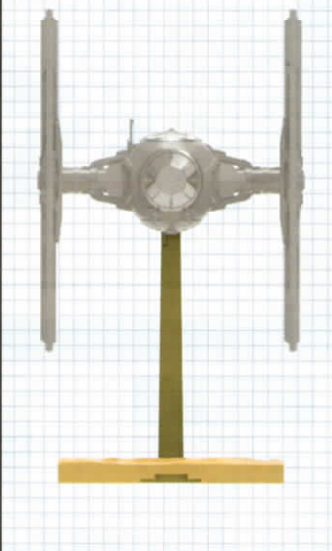

5-1

※ジョイントは差しかえて3段階に調整できます。

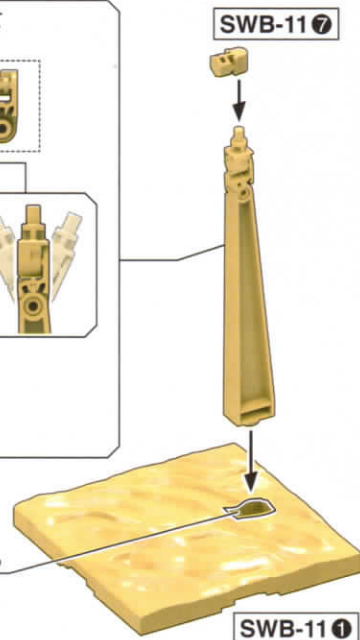
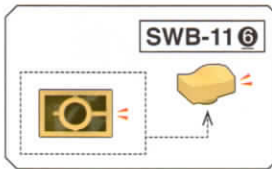
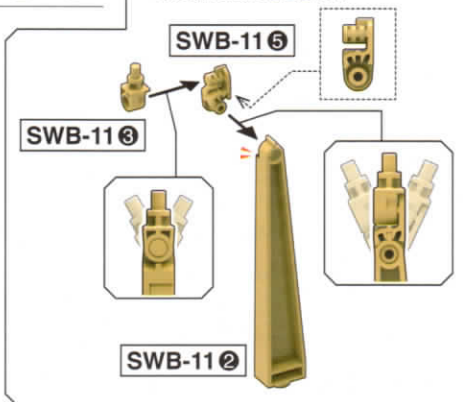

5-2

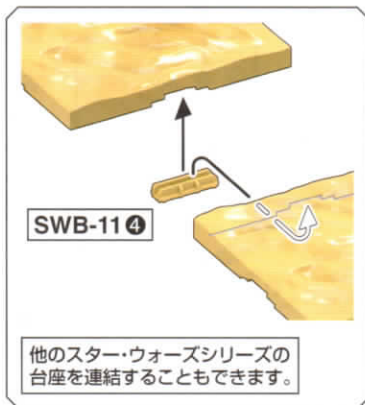
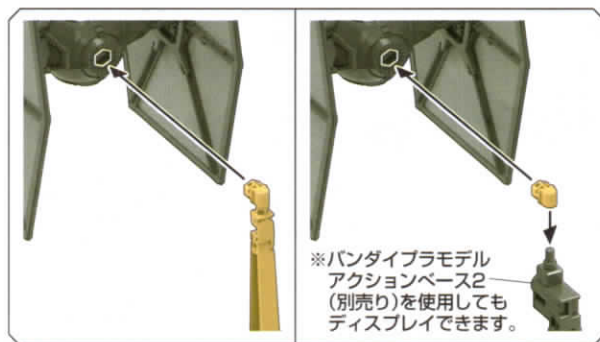
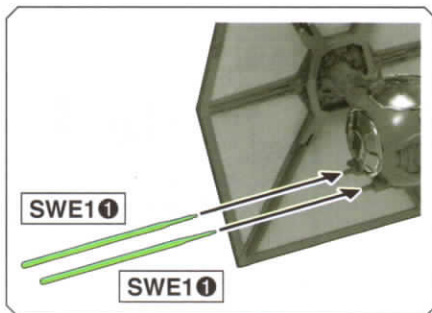

他のスター・ウォーズシリーズの台座を連結することもできます。



※画像の完成品は塗装してあります。

※A⑧は好きな所に飾ってください。

マーキングロケーション/カラーガイド (外観仕上げ)

FIRST ORDER TIE FIGHTER

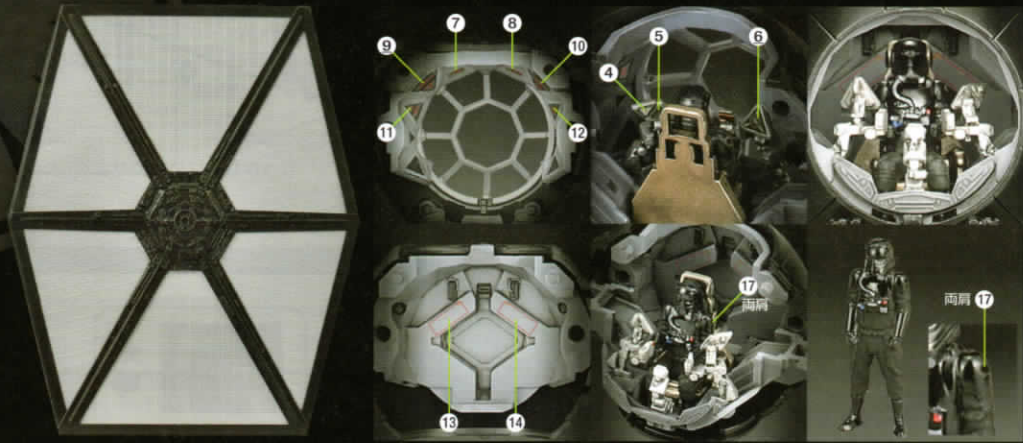
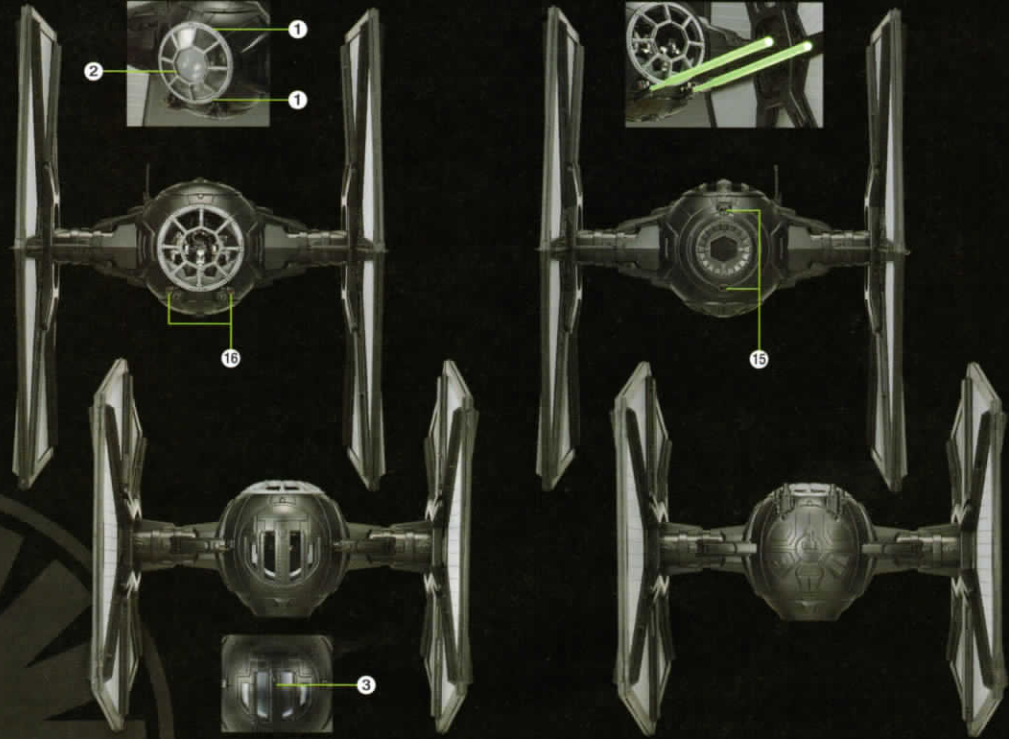

※一部の画像はコックピット内部イメージ画像です。

MARKING



画像と番号を見て、マーキングシール、水転写式デカールを貼る位置を確認してください。マーキングにはマーキングシールと水転写式デカールの2種類があります。(マークの内容は同じです。) お好みに応じて選んで貼ってください。

●はマーキングシール、水転写式デカールの番号です。
 ※乾くまで、手を触れないでください。 ※デカールを貼る部分のキットパーツの油分を、あらかじめ中性洗剤などでふきとると一層よく貼ります。 ※デカールを貼るための道具(ハシ、ピンセット、綿棒など)は、別にご用意ください。 ※複雑な凹凸形状等に貼るデカールには密着させるために、別売りの水転写式デカール用軟化剤や水転写式デカール用接着剤をご使用ください。

水転写式デカールの貼り方



1. 水転写式デカールは転写するマークより大きめに切り出し、ぬるま湯に3秒程度浸し、ピンセットで引き上げます。デカールのいらぬ部分は切り取っておきましょう。
2. 台紙からデカールがずれるようになるまで待ち、裏を上にしてすべらせて貼ってください。
3. 綿棒などで押して、気泡を取ってください。

COLOR GUIDE

- よりリアルに仕上げたい方は、こちらの基本色をご覧ください。 ■ 塗装にはより安全な「水性塗料」のご使用をおすすめします。
- カラー配合は参考値であり、画像とカラーガイドの色は異なる場合があります。

- | | |
|-------------------------------------|----------------------------|
| ■ 本体ブラック部：ブラック(50%) + つや消しブラック(50%) | ■ パイロット ヘルメット：ブラック(100%) |
| ■ 本体グレー部：ホワイト(90%) + ブラック(10%) | ■ パイロット スーツ：つや消しブラック(100%) |

● この商品には、1/72 ファーストオーダー タイファイターが1セット入っています。 ※ ここに掲載している情報は2015年12月現在のものです。
 ← キャンペーンを実施する場合があります。応募する際に使用するのどとっておいてください。