

PRINTED IN JAPAN

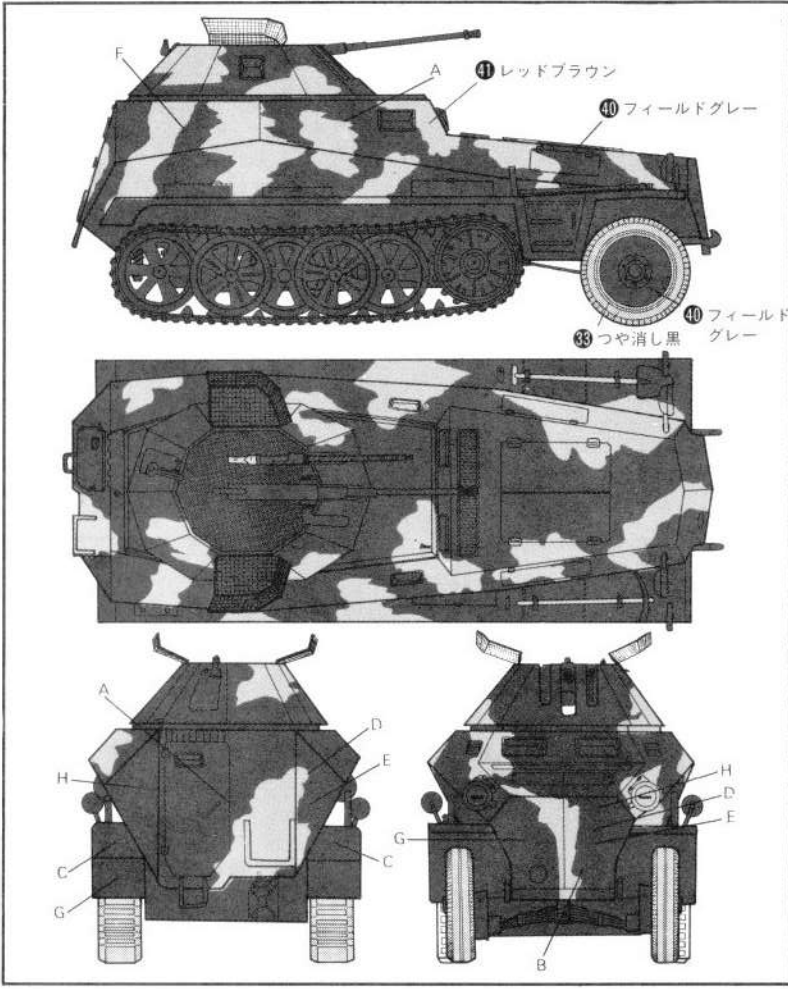

★スライドマークはどれか1ブロックを選んで図のAの位置にAのマーク、Bの位置にBのマークというようにはって下さい。

1943年2月からドイツの軍用車輛はすべてサンディイイエローに変わりました。迷彩はこの上に作戦に応じて現地でダークグリーン、レッドブラウンなどを使っておこなわれました。迷彩模様はインクスポット、メロメロ(しま状)、ジグザグ等多くの種類があります。

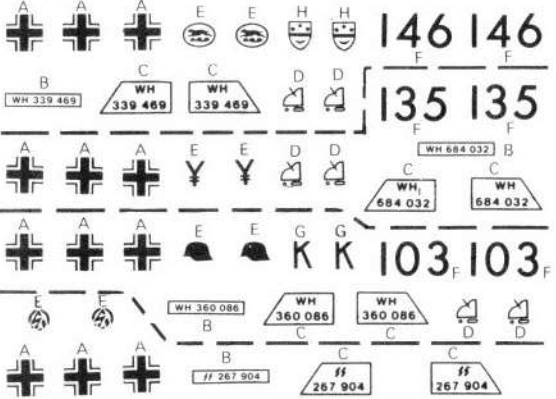

sd.kfz.250/9

1/72スケール ミニボックスEシリーズ
ドイツハーフトラック Sd.kfz.250/9

mini BOX
E 38
KIT No. MB-138

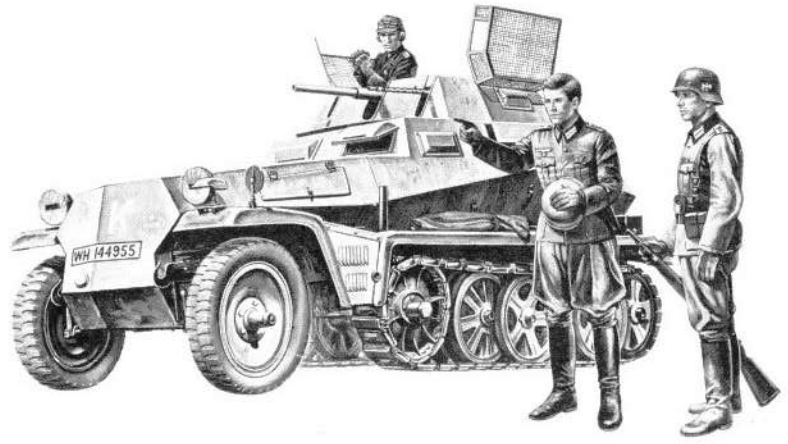

〈ハーフトラックSd.kfz.250/9について〉

第2次大戦中ドイツ軍は、機械化歩兵部隊用として装甲兵員輸送車を使用、中型兵員輸送車としてはSd.kfz.251が、また小型兵員輸送車にはSd.kfz.250が採用されました。Sd.kfz.250には14種のバリエーションがあり、そのひとつがSd.kfz.250/9です。Sd.kfz.250兵員輸送車にSd.kfz.222 4輪装甲車のオープントップ式回転砲塔をそなえ2cmKwK38砲を1門、MG34またはMG42機関銃1挺を装備しました。機動性は4輪装甲車よりも良かったが、8輪装甲車には劣り、1943年から、おもに装甲偵察大隊の中隊で使用されました。

〈主要項目〉

乗員：3名 戦闘重量：5.7トン
全長：4.57m 全幅：1.93m
全高：1.52m
エンジン：マイバツハHL42
最大速度：59.2km/h



SPECIFICATION
GENERAL
CREW: 6; COMMANDER AND DRIVER, 4 MEN.
BATTLE WEIGHT: 5.7 TONS.
DIMENSIONS
LENGTH OVERALL: 15 FT.
WIDTH: 6 FT. 4 1/2 IN.
HEIGHT: 5 FT.
TRACK CENTRES / WHEEL BASE: 5 FT. 3 1/2 IN. / 5 FT. 2 IN.
TRACK WIDTH: 8 IN.
ENGINE
MAYBACK HL 42 TUKRM OR TUKRRM PETROL, 6 CYLINDERS IN LINE, 4171 CC. 100 B.H.P. AT 2,800 R.P.M.
FUEL: 31 GALLONS IN TANK ON REAR RIGHT HAND SIDE OF FIGHTING COMPARTMENT.
ARMOUR
HOMOGENEOUS WELDED AND RIVETED ARMOUR PLATE.
HULL: 14.5 MM. AT 12°.
GLACIS: 10 MM. AT 83°.
SIDES: 8 MM. AT 40° UPPER, AND 28° LOWER.
REAR: 8 MM. AT 23°.
FLOOR: 6 MM. HORIZONTAL.
ARMAMENT: ONE 37 MM. PAK. ONE 7.92 MM. MG34.
PERFORMANCE
MAXIMUM ROAD SPEED: 37 M.P.H.
MAXIMUM GRADIENT: 24°.
WADING DEPTH: 2 FT. 4 IN.
RANGE: 186 MILES ON ROADS; 109 MILES CROSS-COUNTRY.



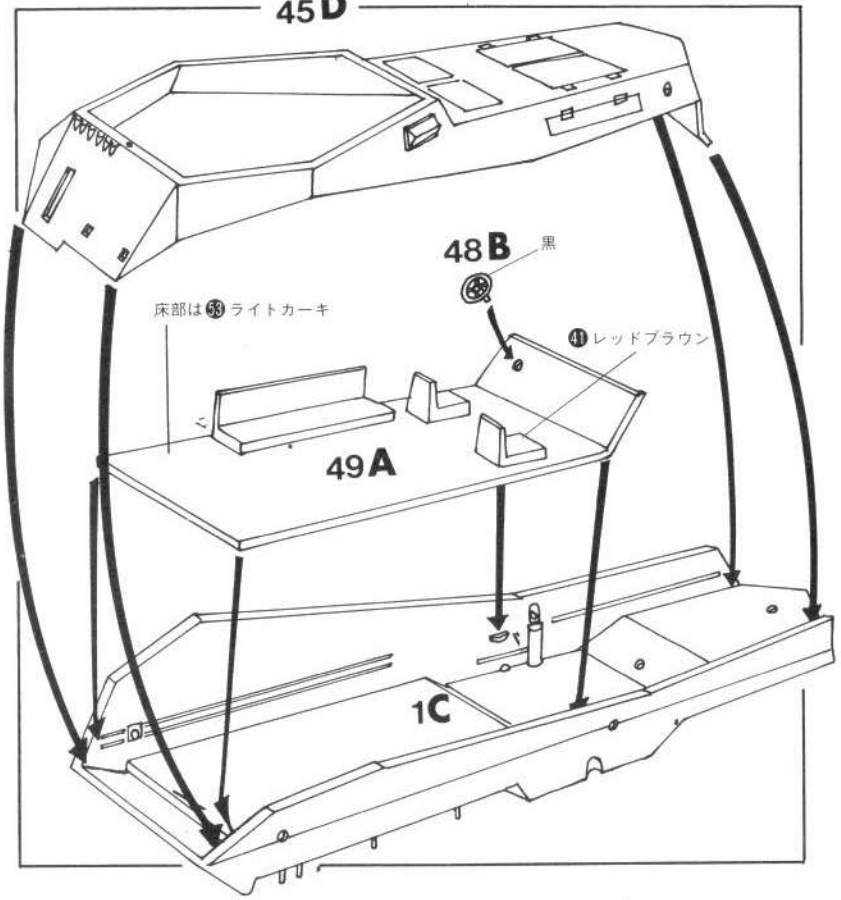
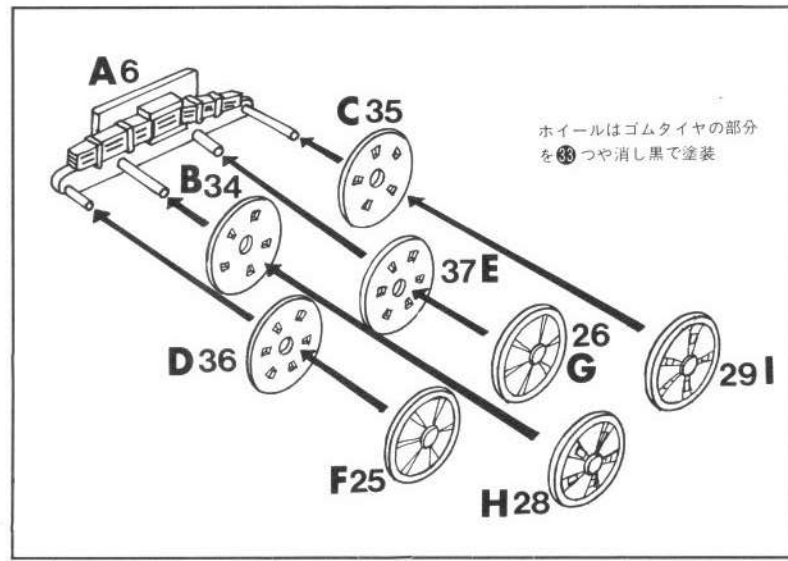
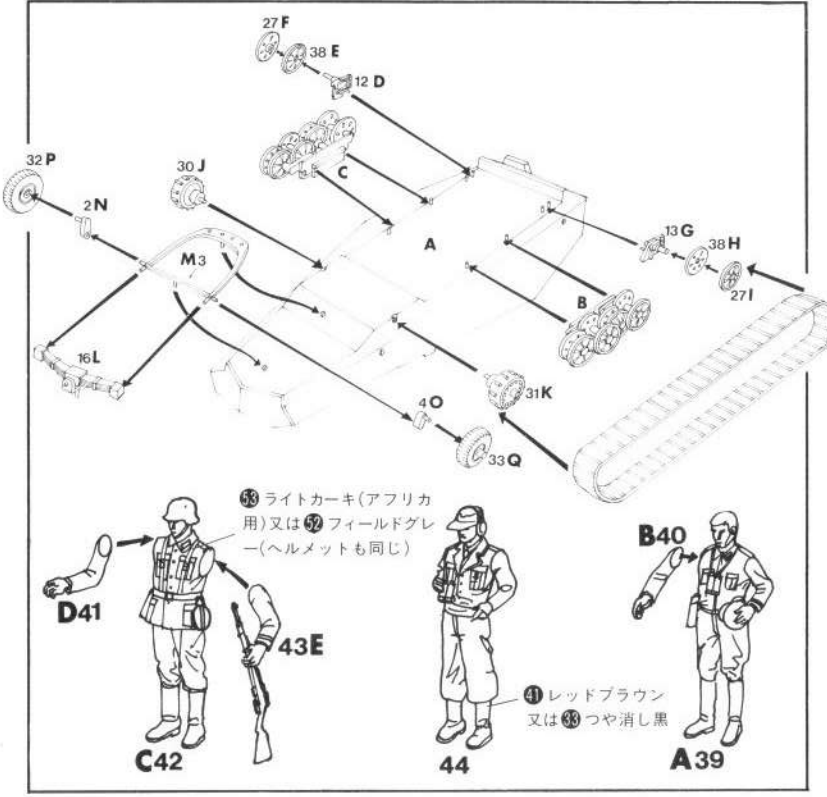
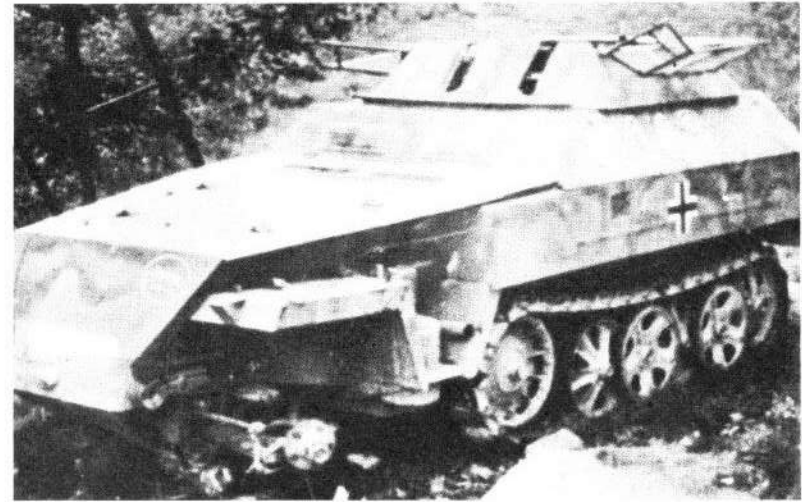
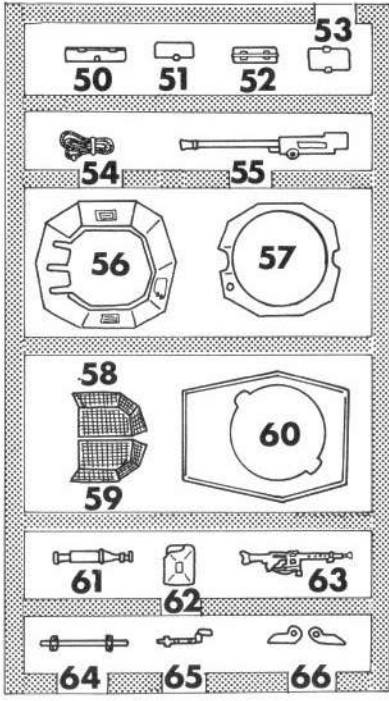
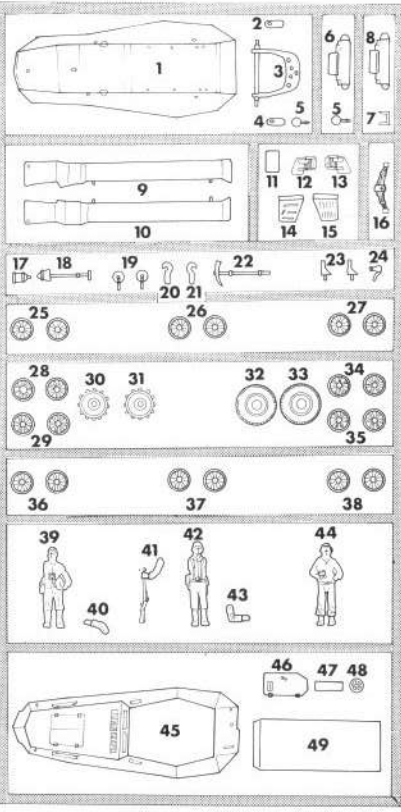



家庭用品品質表示法による接着剤品質表示
取扱い上の注意 1. 幼児の手の届かないところに保存し、
いつからせよしない様注意して下さい。
2. 火気に注意し燃焼をよくして下さい。
3. 故意に吸わない様注意して下さい。
表示者 SZ 3000 SZ 3006 SZ 5013

部品を取り出した空袋は幼児が被ったりしないように破り捨てして下さい。











+ + +     146 146

     } 135 135

+ + +       

+ + +     103 103

+ + +   



MADE IN ITALY.

KIT.8048

SD.KFZ. 250/10