

Sikorsky SH-60B SEAHAWK

Hasegawa
Hobby kits

1:72 シコルスキー SH-60B シーホーク



シコルスキー SH-60B シーホークは米海軍の LAMPS Mk.3 (第3次多目的軽航空機システム) に採用された多目的ヘリコプターです。陸軍の UH-60A ブラックホークを基に艦載用として開発されたもので、エンジンの出力アップ、ローターブレード等の折りたたみ機構、ホイールベースの短縮などの改修が施され、艦載機として必要な装備や電子機器が搭載されています。ASW (対潜水艦戦) や ASST (対艦船索敵) を主任務とし、捜索救難、各種輸送などに活躍しています。シーホーク最初の飛行隊は HSL-41 で 1984 年に編成されました。

《データ》乗員 3 名、メインローター直径 16.36m、胴体長 15.26m、胴体幅 4.37m、全高 5.18m、最大離陸重量 9,927kg、エンジン:T700-GE-401 推力 1,690shp × 2 最大速度 361km/h、固定武装:なし。

The Sikorsky SH-60B is a multi-role helicopter adopted by U.S. Navy as the LAMPS (Light Airborne Multi Purpose System) Mk.3. Based on the Army UH-60A Black Hawk, the Seahawk is provided with various advanced electronic equipment required for a ship-borne helicopter besides many modifications including mounting higher power engines, providing folding mechanism of the rotor and the shortened wheel base. In addition to its main roles of ASW (Anti-Submarine Warfare) and ASST (Anti-Ship Surveillance and Targeting), the Seahawk is used also for rescue and transportation purposes. The first squadron of the Seahawk is HSL-41 organized in 1984.

《Data》Crew:3, Main rotor diameter:16.36m, Fuselage length:15.26m, Fuselage width:4.37m, Height:5.18m, Max. take-off weight:9,927kg, Powerplant:T700-GE-401 Power:1,690shp × 2, Max. speed:361km/h, Fixed armament:none

Der Sikorsky SH-60B ist ein Vielzweck-Helikopter. Die U.S. Navy adoptierte ihn als LAMPS (Light Airborne Multi Purpose System) Mk.3. Er basiert auf dem Armeehubschrauber UH-60A Black Hawk, besitzt jedoch die für einen schiffsgestützten Hubschrauber notwendige moderne, elektronische Ausrüstung. Außerdem weist er viele Modifikationen auf wie z.B. stärkere Motoren, einen Falzmechanismus für den Rotor und einen verkürzten Radstand. Die Seahawk wird vorwiegend als ASW (Anti-Submarine Warfare) und ASST (Anti-Ship Surveillance and Targeting) eingesetzt. Außerdem im Rettungs- und Transportdienst. Die erste Schwadron der Seahawk ist HSL-41, einsatzfähig seit 1984.

《Masse》乗組員 3 名 主ローター直径 16.36m
機体長さ 15.26m 機体幅 4.37m
高さ 5.18m 最大重量 9927kg
エンジン T700-GE-401 出力 1690shp × 2
最高速度 361km/h 固定武装 無し

Le Sikorsky SH-60B est un hélicoptère à fonctions multiples que la U.S. Navy a baptisé "Système LAMPS Mk.3" (Système Aérien Léger à Fonctions Multiples). Le Seahawk a été conçu d'après le modèle du BLACK HAWK UH-60A de la U.S. ARMY. Il a été équipé d'appareillages électroniques sophistiqués indispensables pour un hélicoptère porté sur bateau. Il a par ailleurs subi de nombreuses modifications comprenant le montage de réacteurs plus puissants, un dispositif permettant au rotor de se replier et un support des roues dont la hauteur a été réduite. En plus de ses principales fonctions de lutte anti-sous-marine (ASW/Anti-Submarine Warfare) et de reconnaissance de navires (ASST/Anti-Ship Surveillance and Targeting), le SEAHAWK est également employé pour des missions de sauvetage et de transport. La première escadrière du SEAHAWK fut la HSL-41 organisée en 1984.

《DONNEES TECHNIQUES》Equipage:3 Diamètre du rotor principal:16,36m Longueur du fuselage:15,26m Largeur du fuselage:4,37m Hauteur:5,18m Poids max. au décollage:9,927kg Powerplant:T700-GE-401 Puissance des réacteurs:1,690shp × 2 Vitesse maximale:361km/h Armement fixe:néant

Lo Sikorsky SH-60B è un elicottero multi ruolo adottato dalla Marina U.S.A. nello stesso modo del LAMP Mk. 3 (Light Airborne Multi Purpose System). Basato sul Black Hawk UH-60A dell'Esercito, il Seahawk è fornito di diversi equipaggiamenti elettronici avanzati richiesti da un elicottero per la Marina, oltre a molte modifiche che includono il montaggio di motori di maggiore potenza, meccanismo ribaltabile del rotore e ridotto interasse delle ruote. Oltre ai suoi ruoli principali di ASW (impiego antisommergibili) e ASST (sorveglianza e bombardamento navale) il Seahawk è anche impiegato per operazioni di salvataggio e trasporto. Il primo squadrone Seahawk è lo HSL-41 organizzato nel 1984.

《Caratteristiche》Equipaggio:3 Diametro rotore principale:m. 16,36 Lunghezza fusoliera:m. 15,26 Larghezza fusoliera:m. 4,37 Altezza:5,18m Peso massimo al decollo:kg. 9,927 Apparatto motore:T700-GE-401 Potenza:1.690 shp × 2 Velocità massima:361 km/h Armamento fisso: nessuno

西柯斯基 SH-60B 是被美國海軍採用為 LAMPS (輕型空運多用途系統) MK 3 的多用途直升機。以陸軍 UH-60A 黑鷹為基礎，海鷹裝有艦載型直升機所需的各種先進電子設備，還有許多改良的地方包括馬力更強的引擎，可以摺疊的螺旋槳葉及較短的輪架。

除了執行主要的 ASW (對潛艇戰鬥) 和 ASST (對艦監視及目標測定) 之外，海鷹亦被用作救生及運輸用途。第一個海鷹直升機的縱隊是 1984 年組成的 HSL-41。

《諸元》
成員:3名 主螺旋槳直徑:16.36公尺
機身長:15.26公尺 機身闊:4.37公尺
高度:5.18公尺 最高離陸重量:9,927公斤
引擎:T700-GE-401 動力:1,690 軸馬力 × 2
最高速度:361公里/小時 固定武裝:無



UH-60A
BLACK HAWK



HH-60D
NIGHT HAWK



AIRCRAFT IN ACTION SERIES

1/72 エアクラフトインアクションシリーズには、キットをより一層引き立たせる武装や支援車両等がそろっています。個性的な作品やジオラマの製作にご利用ください。下の写真は、X72-6「U.S. Aerospace Ground Equipment Set」を使用したものです。

Eine komplette Auswahl an Flugzeugbewaffnungen, Bodengeräten und Figuren finden Sie in Hasegawa's Serie 1/72 "Aircraft in Action". Ideal zur Herstellung eines Dioramas. Der Satz X72-6 "U.S. Aerospace Ground Equipment Set" wurde in nebenstehender Abbildung verwendet.

Nella serie Hasegawa 1/72 "Aircraft In Action Series" è disponibile una gamma completa di armamenti per aerei, attrezzature di assistenza a terra e figure. Usatele per costruire i Vostri diorama. X72-6 "U.S. Aerospace Ground Equipment Set" è usato nel modello qui illustrato.

Full range of aircraft weapons, ground support equipment and figures are available from Hasegawa's 1/72 "Aircraft In Action Series". Use them to make dioramas. X72-6 "U.S. Aerospace Ground Equipment Set" is used in the model shown here.

La série "AVIONS EN ACTION" de HASEGAWA en 1/72e comprend une série complète d'armements pour avions et d'équipement et de personnages d'entretien au sol. Utilisez-les pour faire des dioramas. Le set X72-6 "Équipement au sol de la U.S. AEROSPACE" est utilisé dans le modèle illustré ci-après.

長谷川制作所の1/72「飛機作戦系列」提供了款式齊全的飛機武器、地勤部隊裝備及人員，可以使用來製作戰地模型組合。附圖所示就是採用了編號X72-6「美國航天地勤裝備組」配合本套模型製作而成的一個例子。



SH-60B SEAHAWK

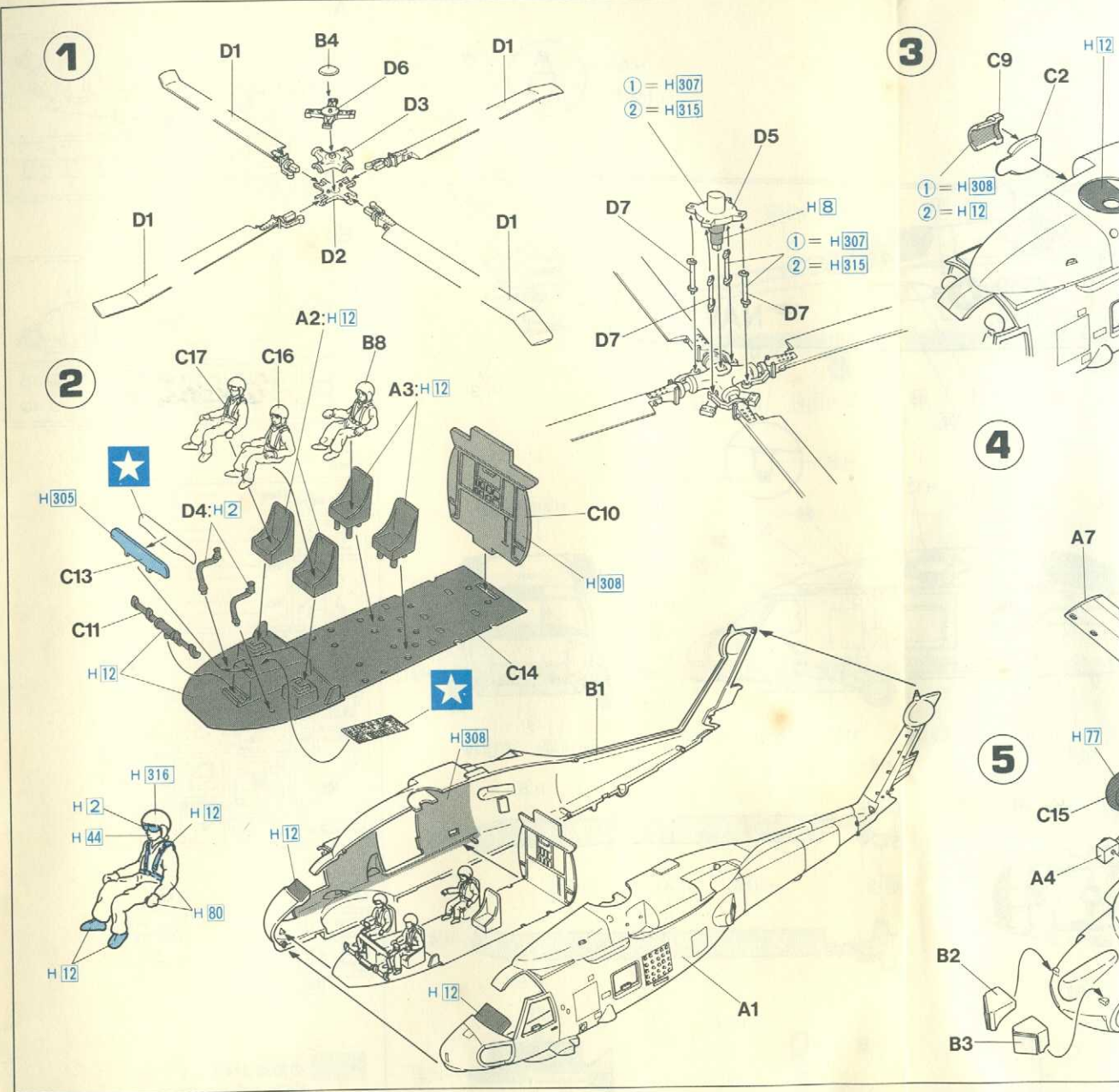

接着してください。
CEMENT TOGETHER
ZUSAMMENKLEBEN
COLLER ENSEMBLE
INCOLLARE INSIEME
接着剤を塗る

切り取ってください。
REMOVÉ
ENTFERNEN
RETIRORE
SEPARARE
切り取る

穴をあけてください。
FULL HOLE
SCHLIESSEN
BOUCHER LE TROU
FORO PIENO
穴を埋める

2組してください。
2 SETS NEEDED
WIRD DOBELT BENÖTIGT
DEUX SETS NECESSAIRES
NECESSARIE 2 SERIE
同様の制作二組

デカールを貼ってください。
APPLY DECAL
HEB ABZIEHBILD
APPLIQUEZ DECALCOMANIE
APPLICARE DECALCOMANIE
貼る

塗料指定のH[]はGunze産業・水性ホビーカラー、[]はMr.カラーの番号です。このキットには接着剤は入っていませんので別にお求めください。

H[] in painting indication is the number of Gunze Sangyo Aqueous Hobby Color, while [] is that of Mr. Color. Glue is not included in this kit.

H[] bei Bemalungshinweisen ist die Nummer der Aqueous-Hobby-Color von Gunze Sangyo, während [] den Ton der Farbserie Mr. Color anzeigt. Im Beusatz ist kein Klebstoff enthalten.

Sur le guide de peinture, H[] correspond au numéro de couleur GUNZE SANGYO AQUEOUS HOBBY COLOR, alors que [] correspond à Mr. COLOR. La colle n'est pas fournie dans ce kit.

H[] nella indicazione della pittura è il numero della Gunze Sangyo del colore ad acqua per Hobby, mentre [] è quello di Mr. Color. La colla non è inclusa nella scatola di montaggio.

H[] 這個着色指示是代表Gunze出品水性模型漆的編號，而[]則代表都是出廠的樹脂漆模型漆的編號。這份零件盒沒有包括膠水。

H 2	2	ブラック	BLACK	SC
H 3	3	レッド	RED	RC
H 4	4	イエロー	YELLOW	GE
H 8	8	シルバー	SILVER	SIL
H 11	02	つや消しホワイト	FLAT WHITE	MA
H 12	03	つや消しブラック	FLAT BLACK	MA
H 13	04	つや消しレッド	FLAT RED	MA
H 44	51	はだ色	FLESH	HA
H 70	60	RLMグレー-02	RLM GRAY 02	RL
H 76	61	焼鉄色	BURNT IRON	GE

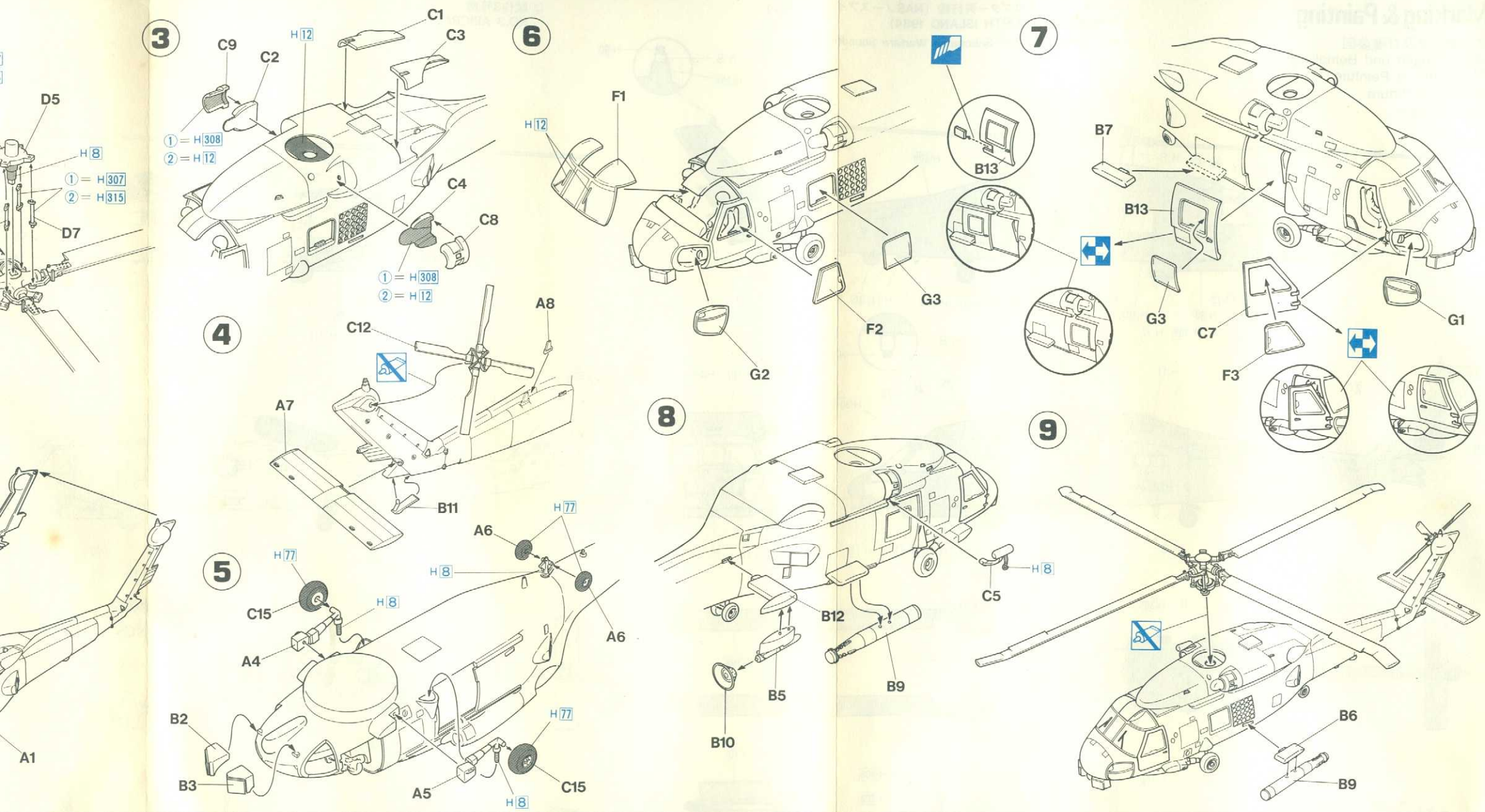

できるだけ
 CAL
 CHILD
 DECALCOMANIE
 DECALCOMANIE
 できるだけ
 CAL
 CHILD
 DECALCOMANIE
 DECALCOMANIE
 numero della
 lobby, mentre
 inclusa nella
 模型塗油の
 模型塗油の

H 2	2	ブラック	BLACK	SCHWARZ	NOIR	NERO	黑色
H 3	3	レッド	RED	ROT	ROUGE	ROSSO	紅色
H 4	4	イエロー	YELLOW	GELB	JAUNE	GIALLO	黄色
H 8	8	シルバー	SILVER	SILBER	ARGENT	ARGENTO	銀色
H 11	62	つや消しホワイト	FLAT WHITE	MATTWEISS	BLANC MAT	BIANCO OPACO	啞白色
H 12	83	つや消しブラック	FLAT BLACK	MATTSCHWARZ	NOIR MAT	NERO OPACO	啞黑色
H 13		つや消しレッド	FLAT RED	MATTROT	ROUGE MAT	ROSSO OPACO	啞紅色
H 44	51	はだ色	FLESH	HAUTFARBE	CHAIR	COLOR CARNE	肌肉色
H 70	60	RLMグレー02	RLM GRAY 02	RLM GRAU 02	RLM GRIS 02	RLM GRIGIO 02	RLM灰色02
H 76	61	焼鉄色	BURNT IRON	GEBR. EISEN	FER BRULE	METALLO BRUNITO	焼鐵色

H 77		タイヤブラック	TIRE BLACK	REIFENSCHWARZ	NOIR DE PNEU	NERO DI PNEUMATICO	胎黑色
H 80	54	カーキグリーン	KHAKI GREEN	KHAKIGRÜN	VERT KHAKI	VERDE KHAKI	詐磯綠色
H 90	47	クリアレッド	CLEAR RED	ROT, REIN	ROUGE CLAIR	ROSSO CHIARO	透明紅色
H 93	50	クリアブルー	CLEAR BLUE	BLAU, REIN	BLEU CLAIR	BLU CHIARO	透明藍色
H 305	305	グレーFS36118	DARK GRAY	DUNKEL GRAU	GRIS FONCE	GRIGIO SCURO	深灰色
H 307	307	グレーFS36320	GRAY	GRAU	GRIS	GRIGIO	灰色
H 308	308	グレーFS36375	LIGHT GRAY	HELLGRAU	GRIS CLAIR	GRIGIO CHIARO	淺灰色
H 315	315	グレーFS16440	LIGHT GRAY	HELLGRAU	GRIS CLAIR	GRIGIO CHIARO	淺灰色
H 316	316	ホワイトFS17875	WHITE	WEISS	BLANC	BIANCO	白色
H 338	338	ライトグレー FS36495	LIGHT GRAY	HELLGRAU	GRIS CLAIR	GRIGIO CHIARO	淺灰色

② 試作3号機
NO.3 AIRCRAFT

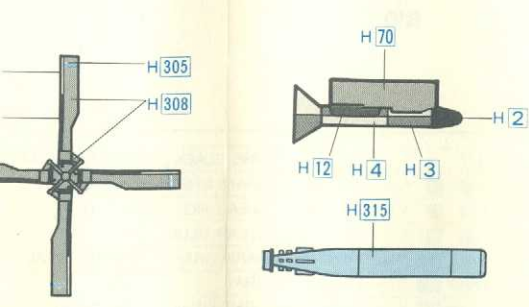
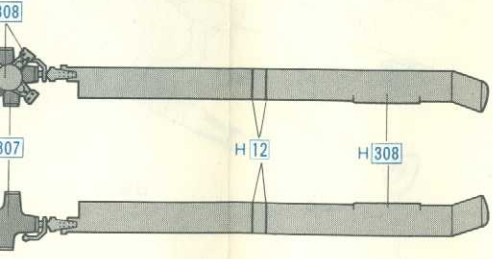
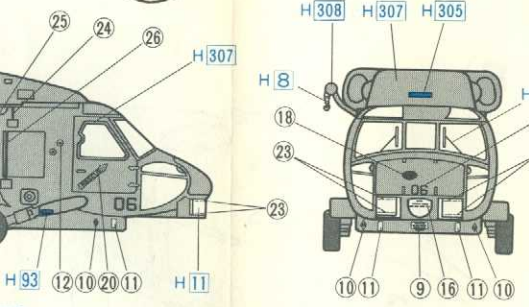
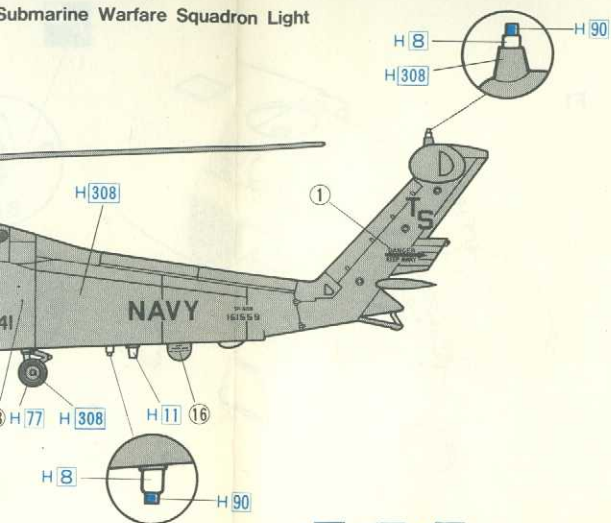

FS16440 : H 315 FS17875 : H 316 FS36495 : H 338

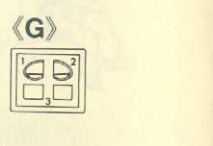
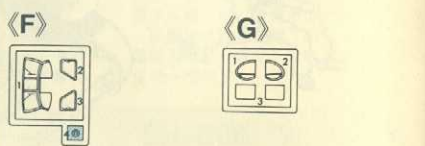
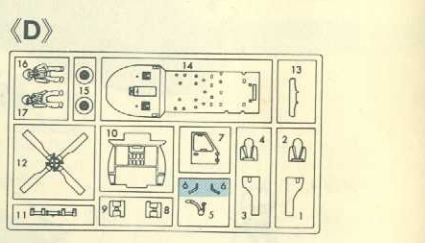
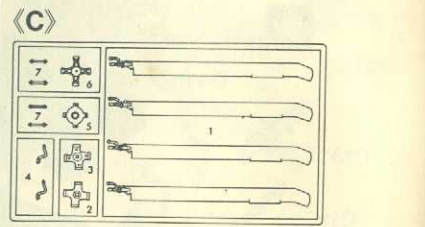
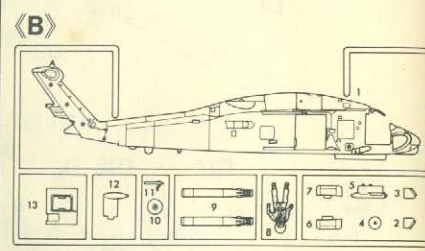
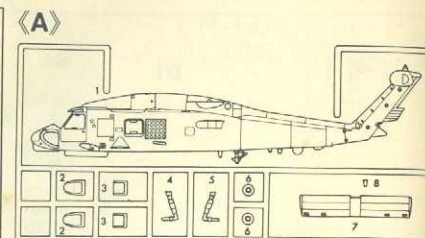
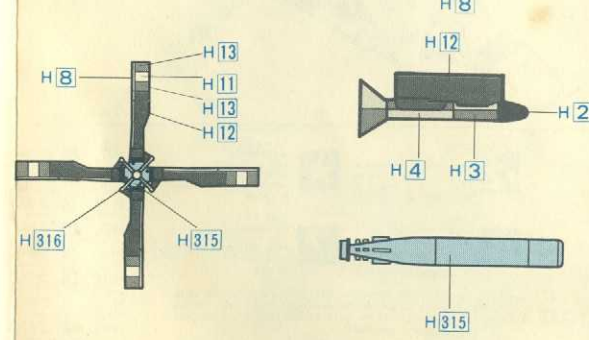
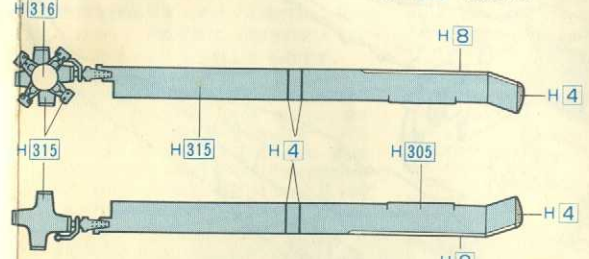
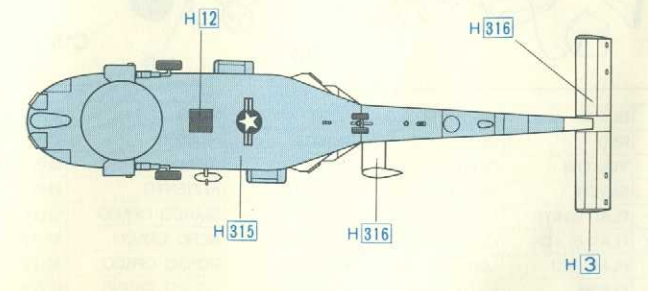
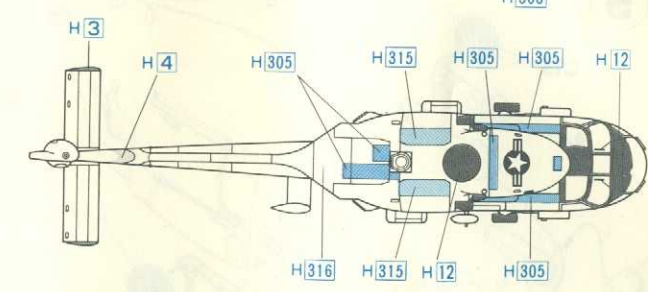
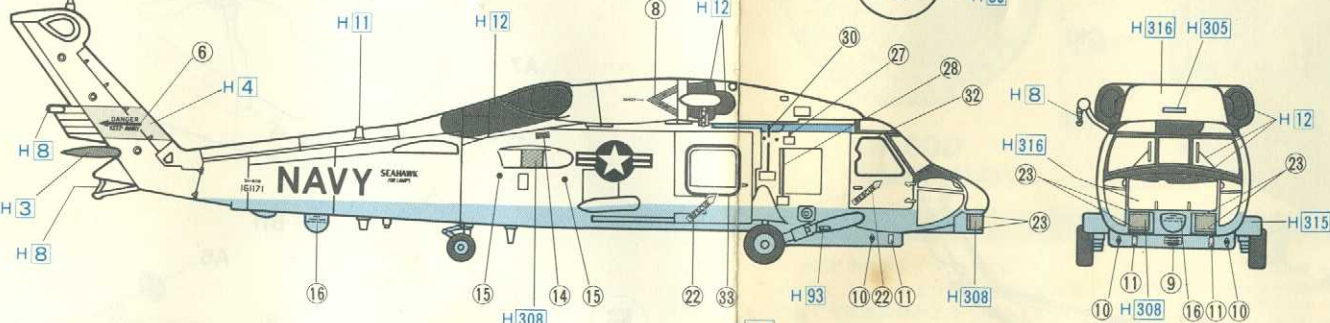
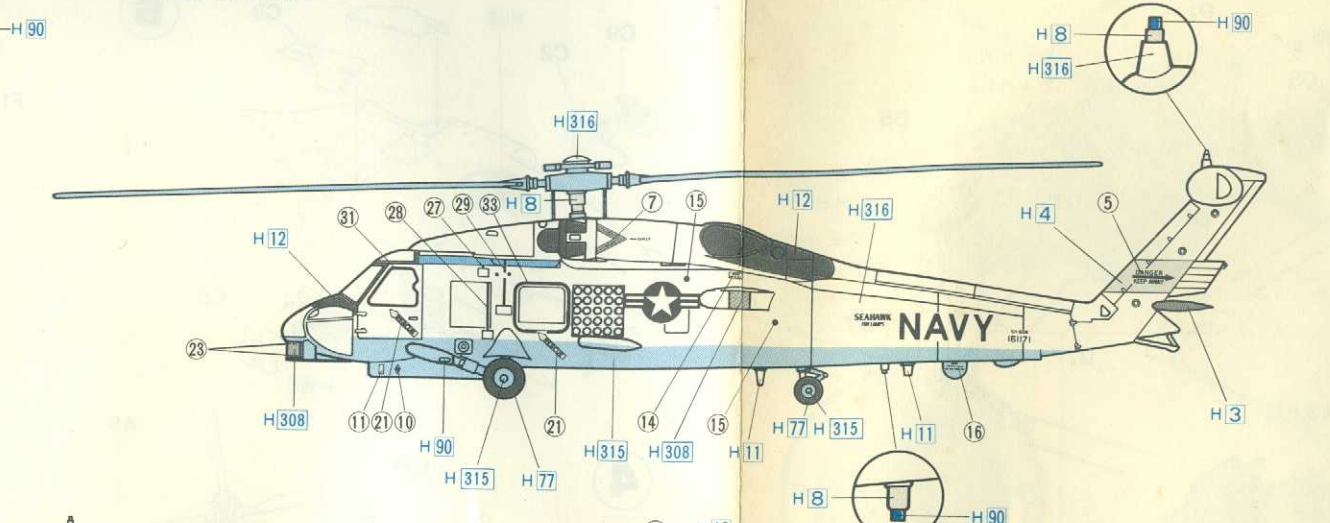

■ の部品は使用しません。
Parts not for use.
Teile werden nicht verwendet.
Pièces à ne pas utiliser.
Parti non per uso.
不需要使用的部件。

■ 部品及びデカールを紛失したり、破損した場合は
実費でおわけします。料金及び送料については、
当社サービス係までお問い合わせください。
榊長谷川製作所 静岡県焼津市八幡1193-2 〒425
TEL 05462-8-8241