

[A]

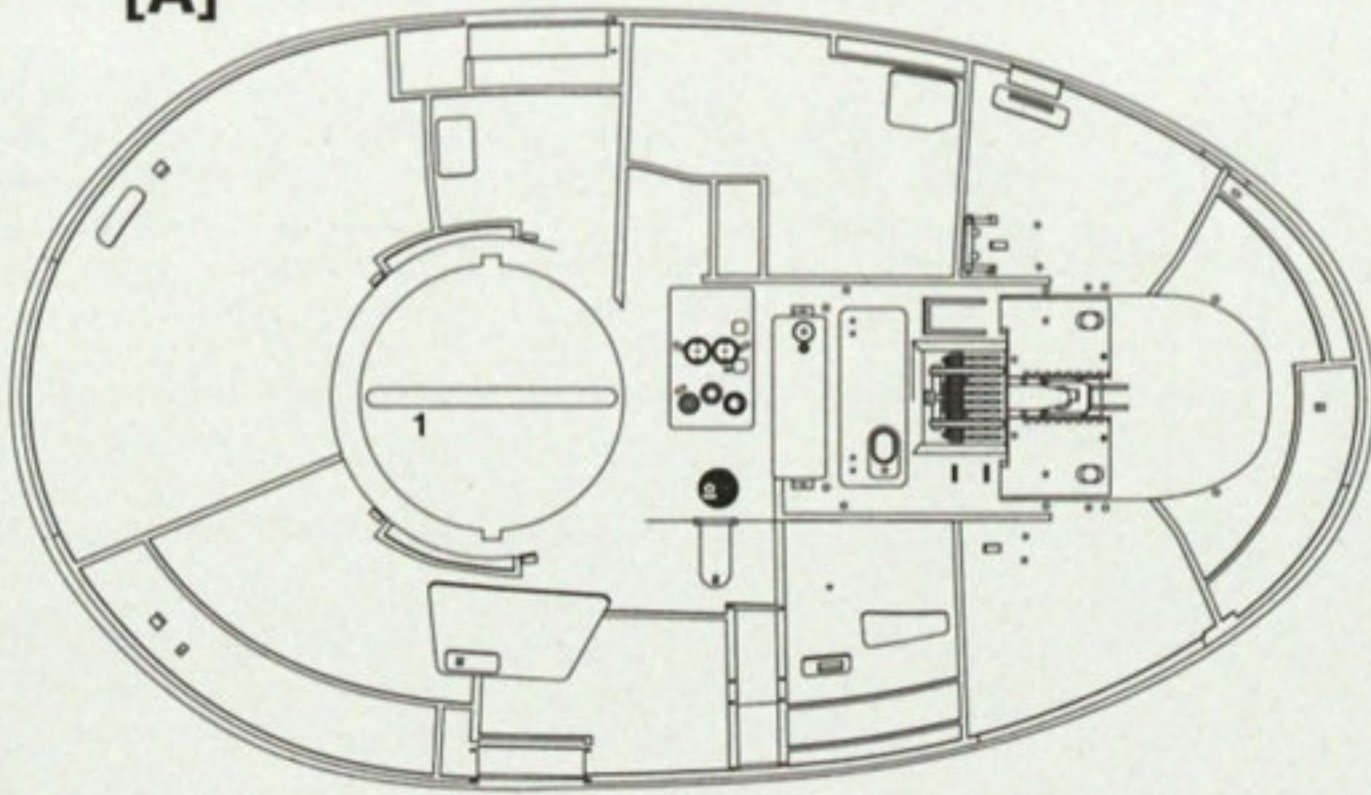

[B]

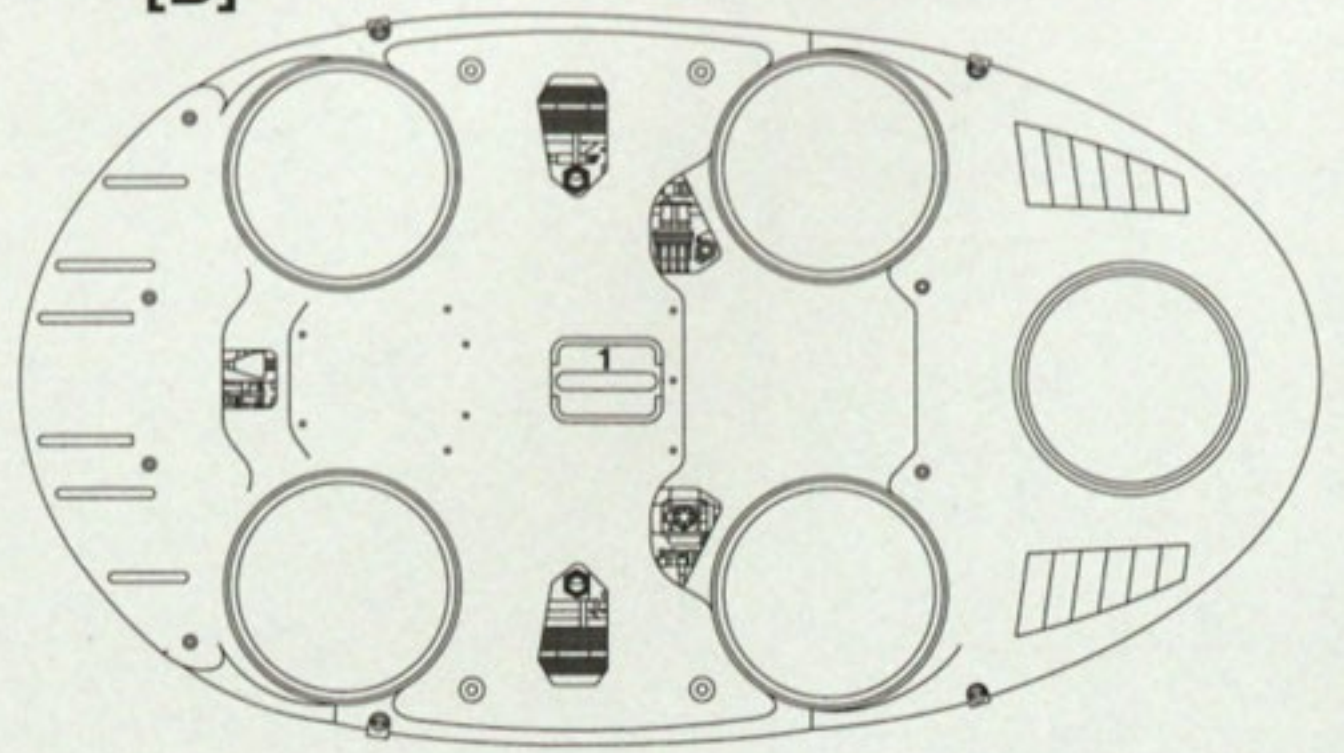

[C]

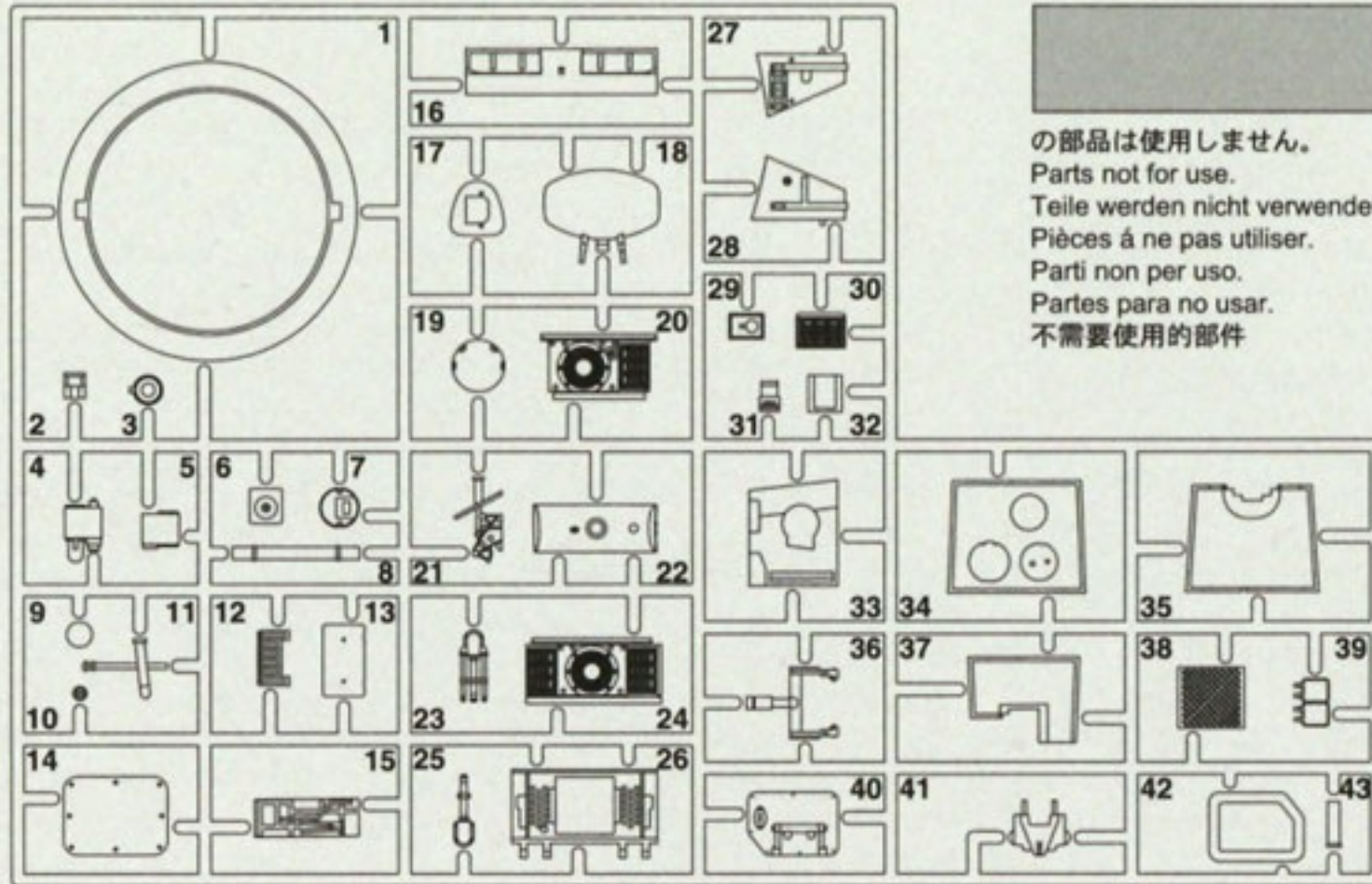

[D]

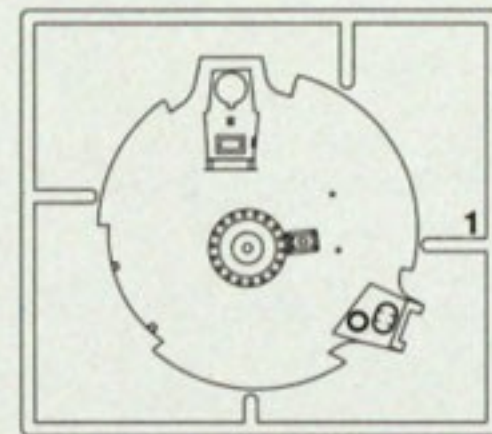

[F]x2

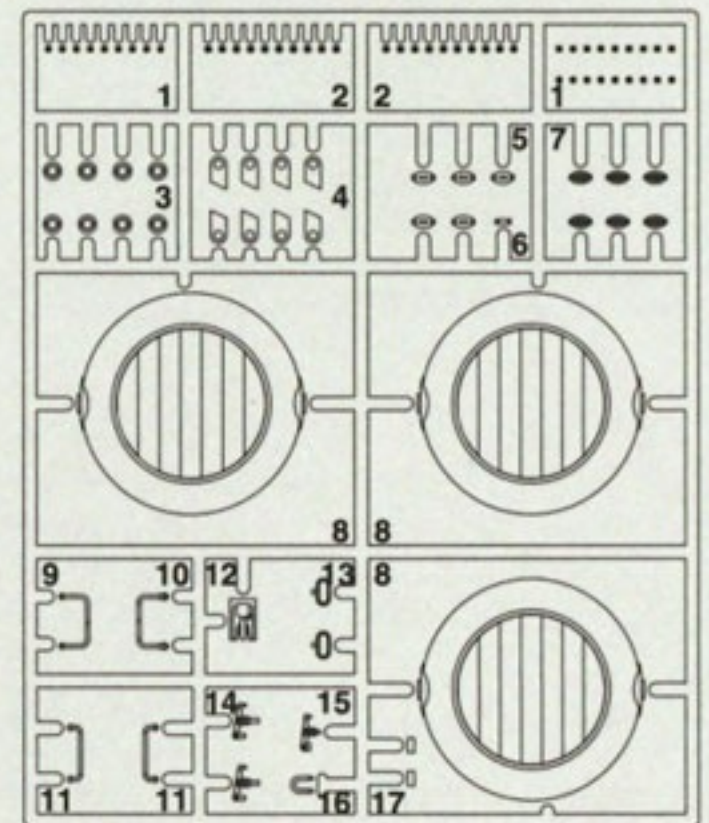

[E]

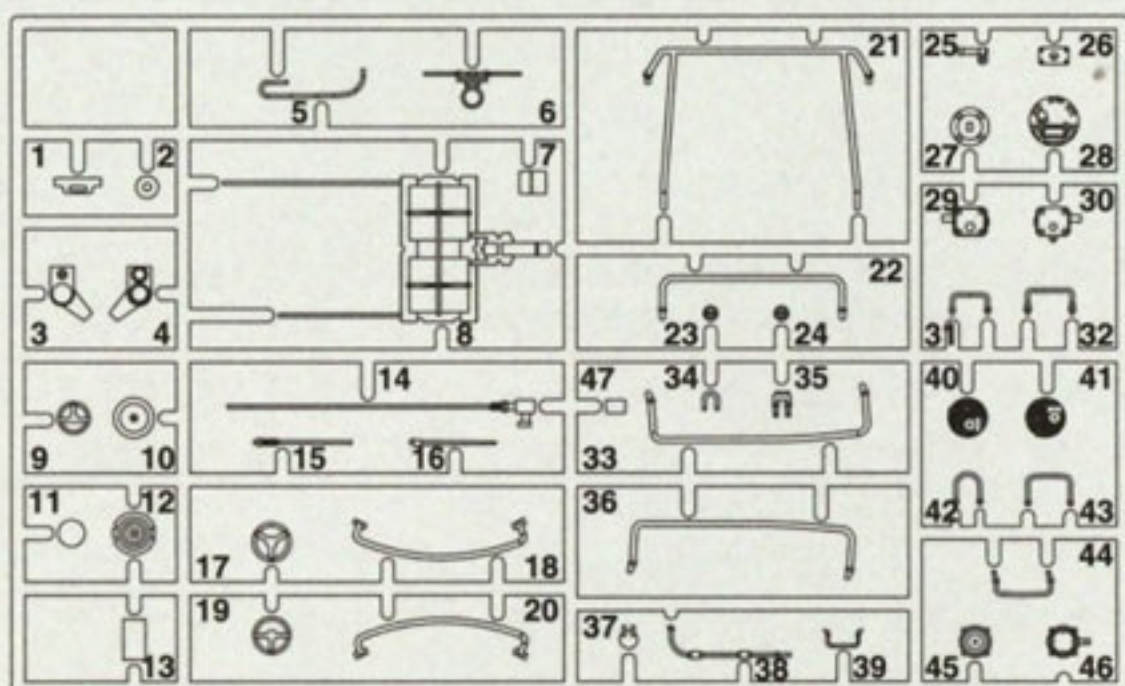

[J]



[PC9]



[G]

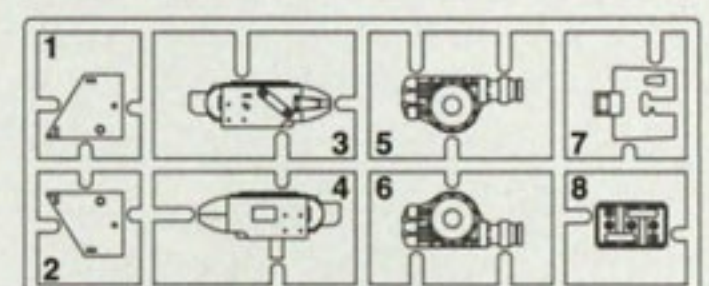

1

砲塔
Turret

★ デカールをはってください。
APPLY DECAL

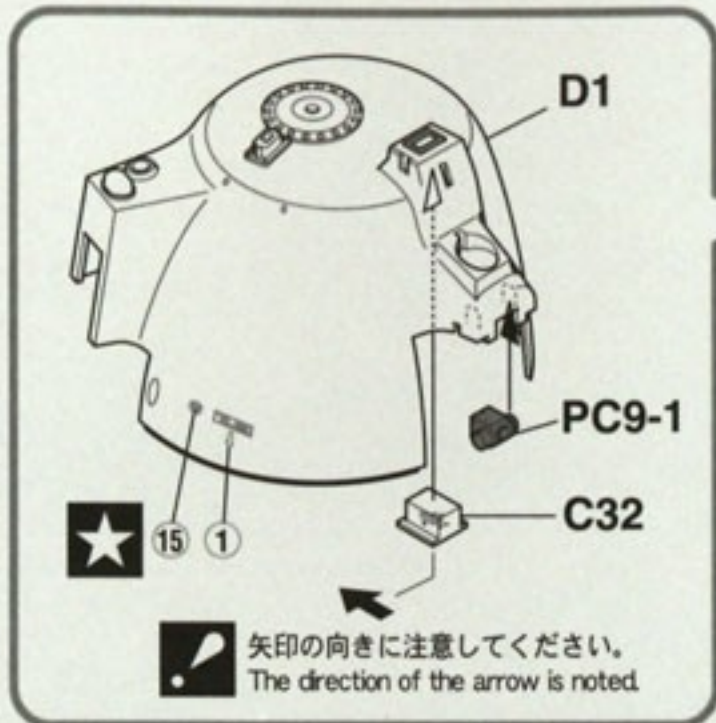

E10 ソフトインプットハッチ
Soft input hatch

x7 7組つくってください。
7 SETS NEEDED

オプションパーツ
Optional parts

取り付けは選んでください。
Optional parts

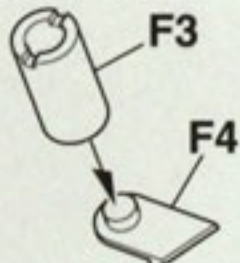

スモークディスチャージャー
Smoke discharger

取り付け参考例
Installation reference



2

レーザーカノン・各部
Laser Cannon & Various parts

取り付け参考例
Installation reference

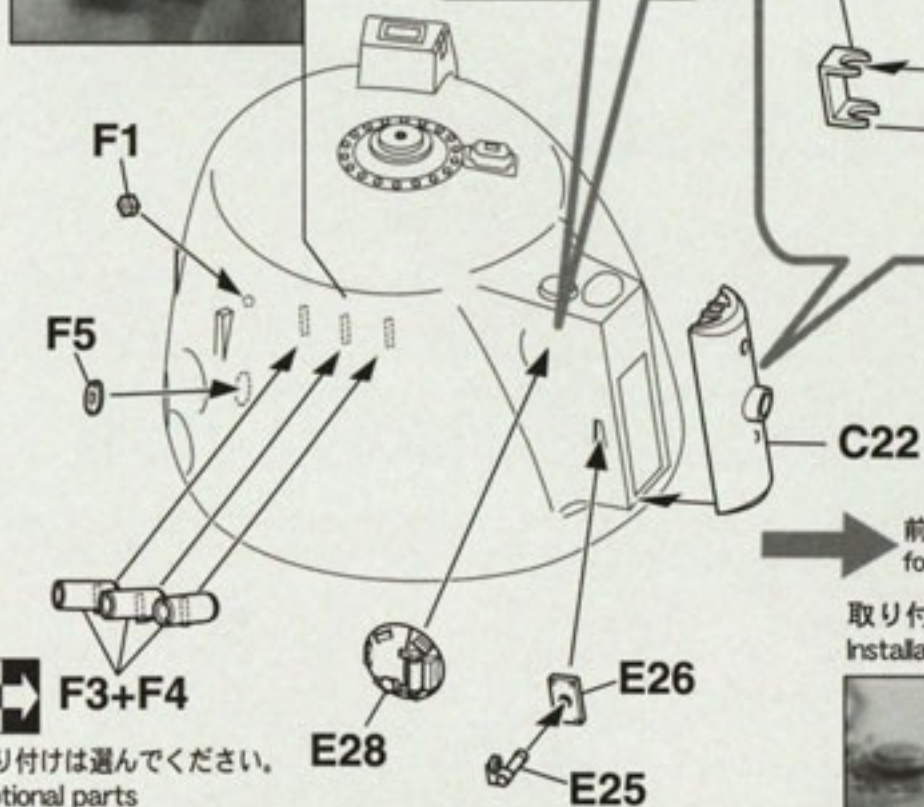
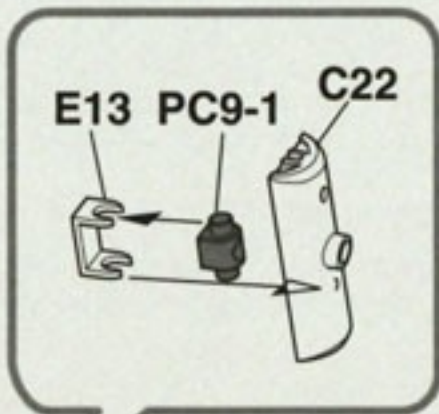
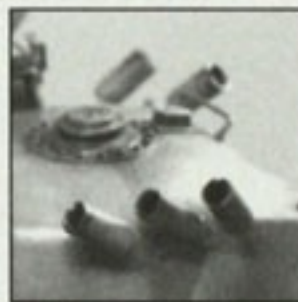

取り付け参考例
Installation reference

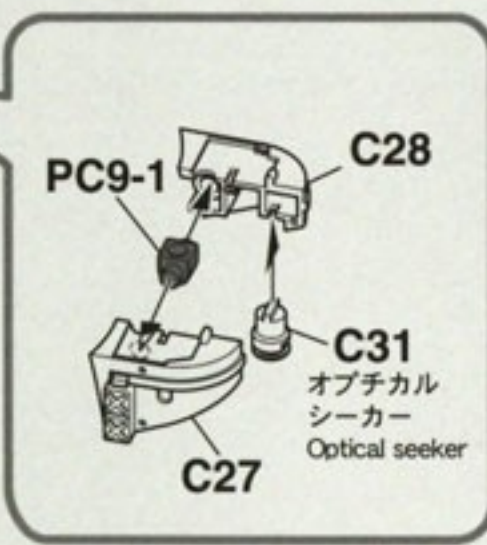
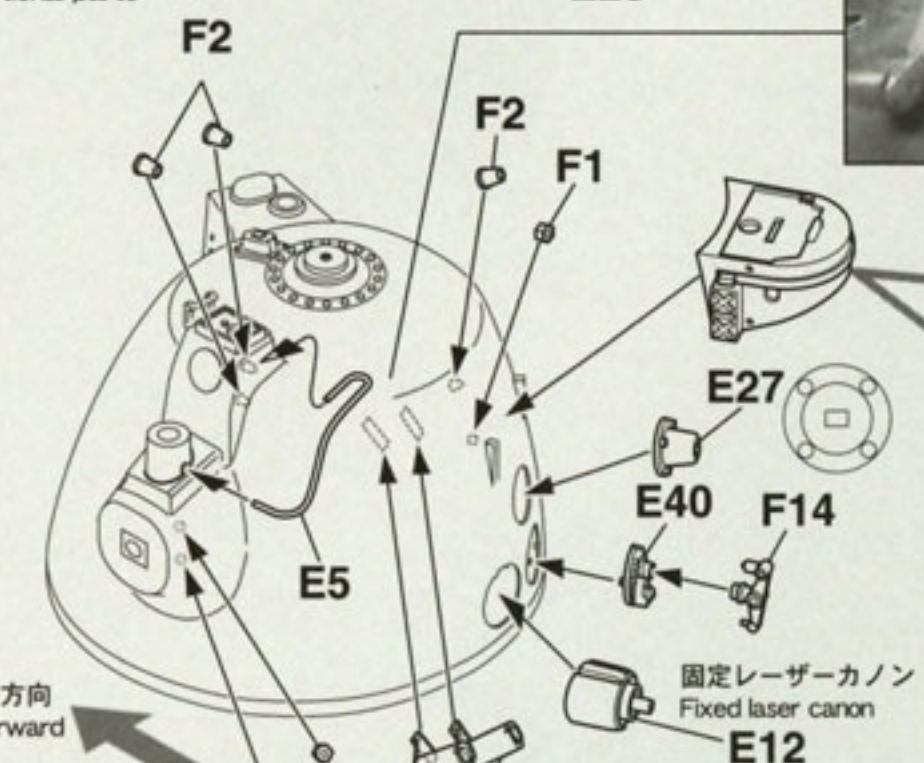

★ 取り付けは選んでください。
Optional parts

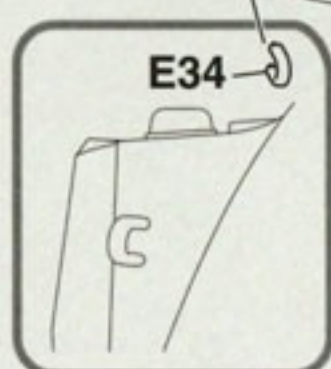
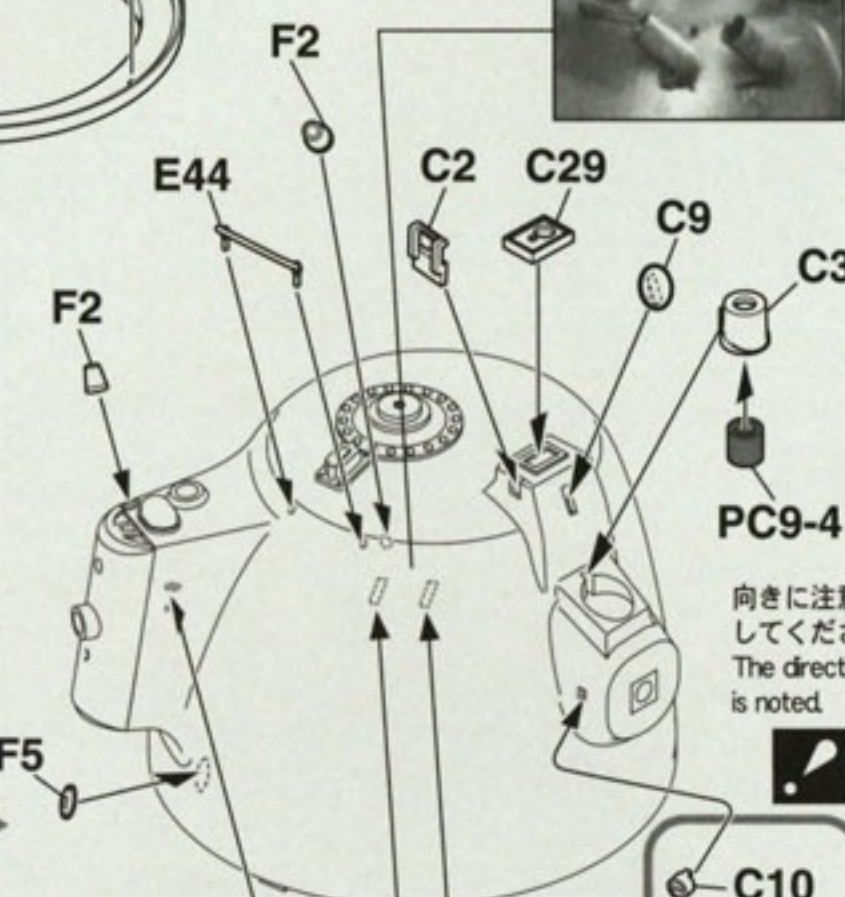

★ 取り付けは選んでください。
Optional parts

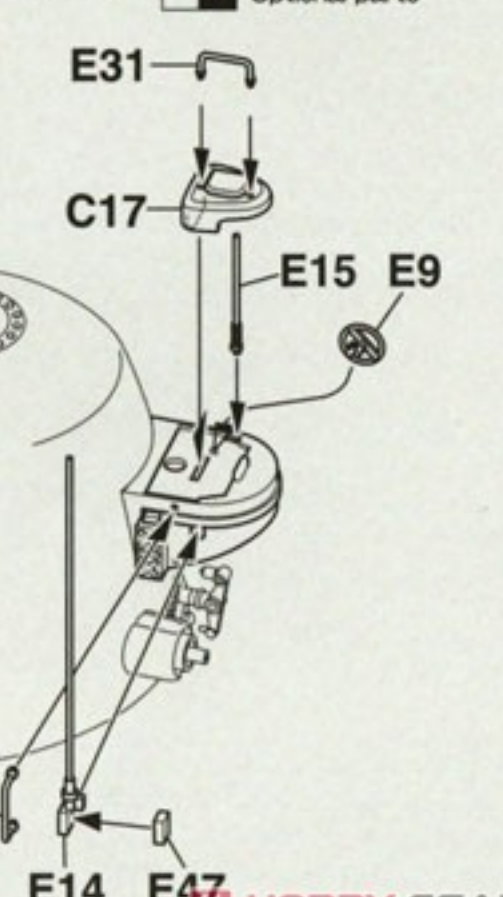

3

車体・ホバー下部
Body & Bottom side of hover

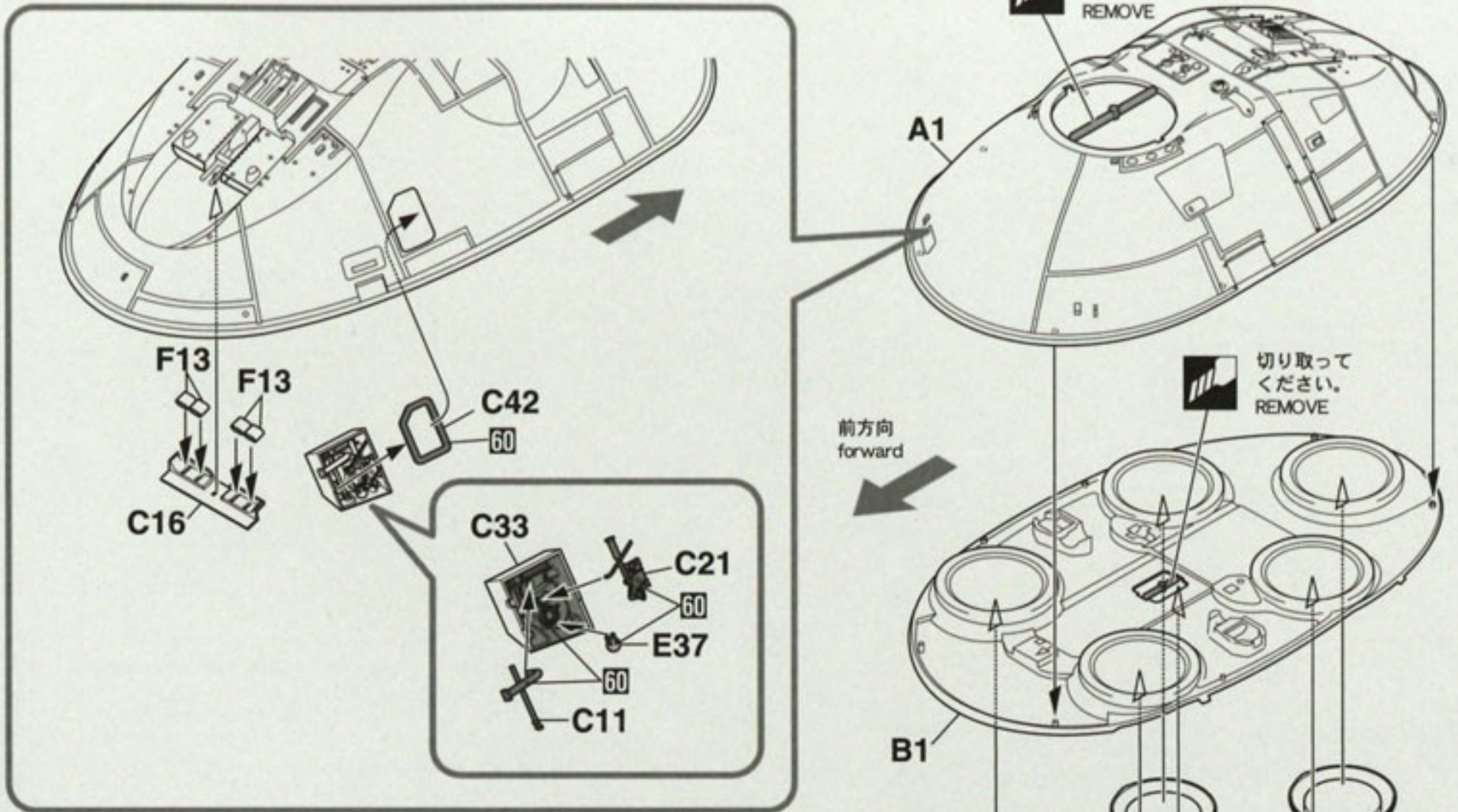
**4**

エンジン各部
Engine each parts

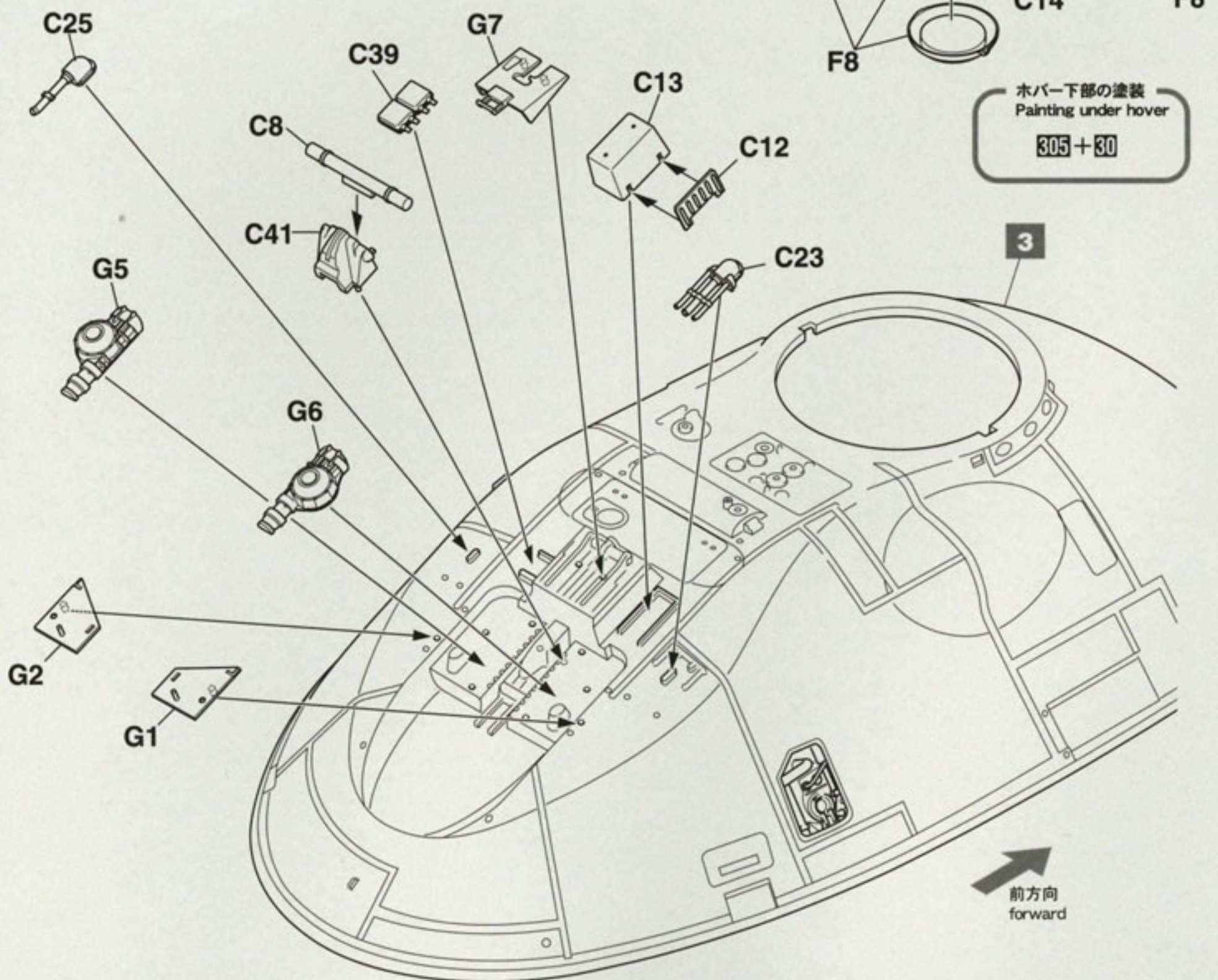

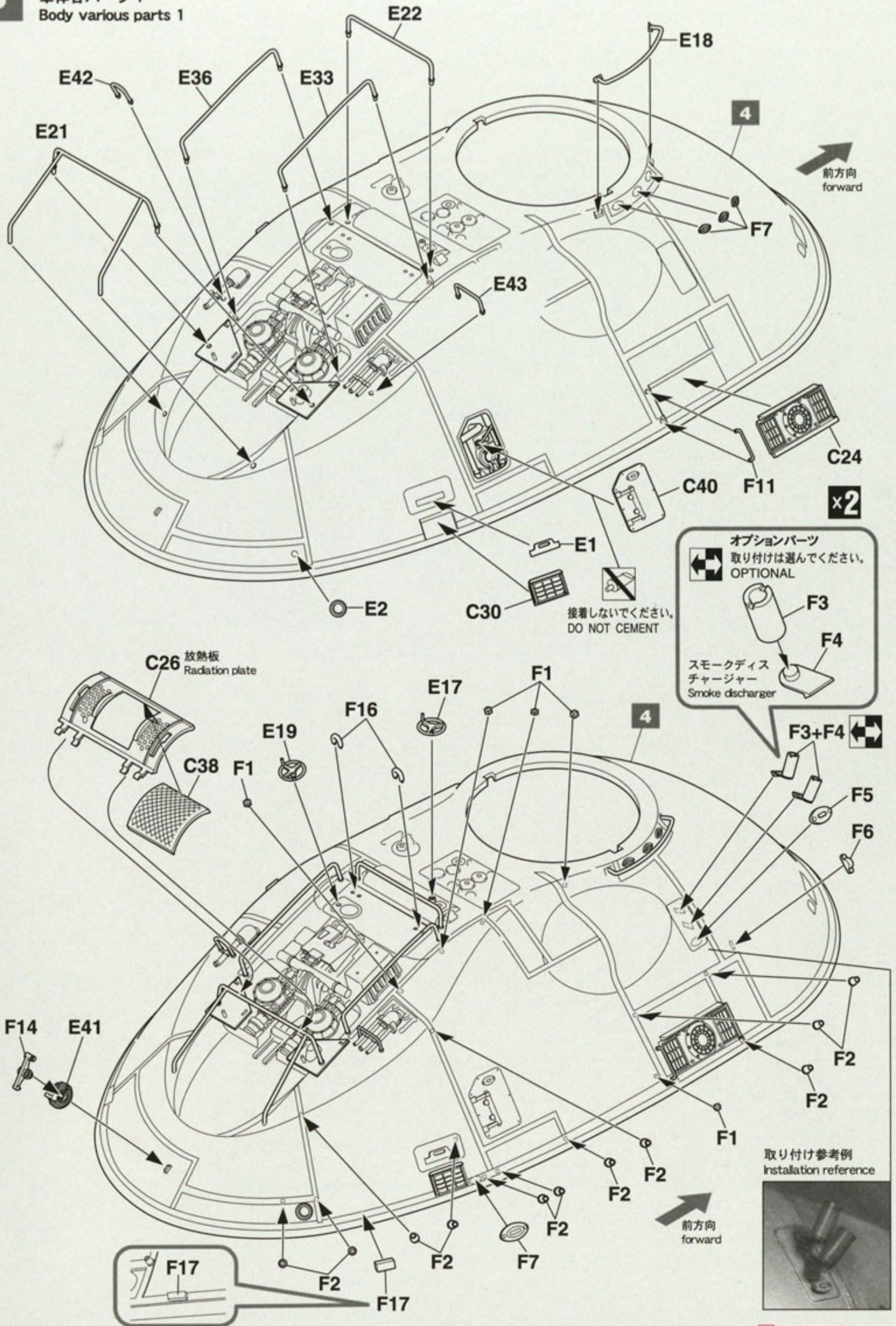

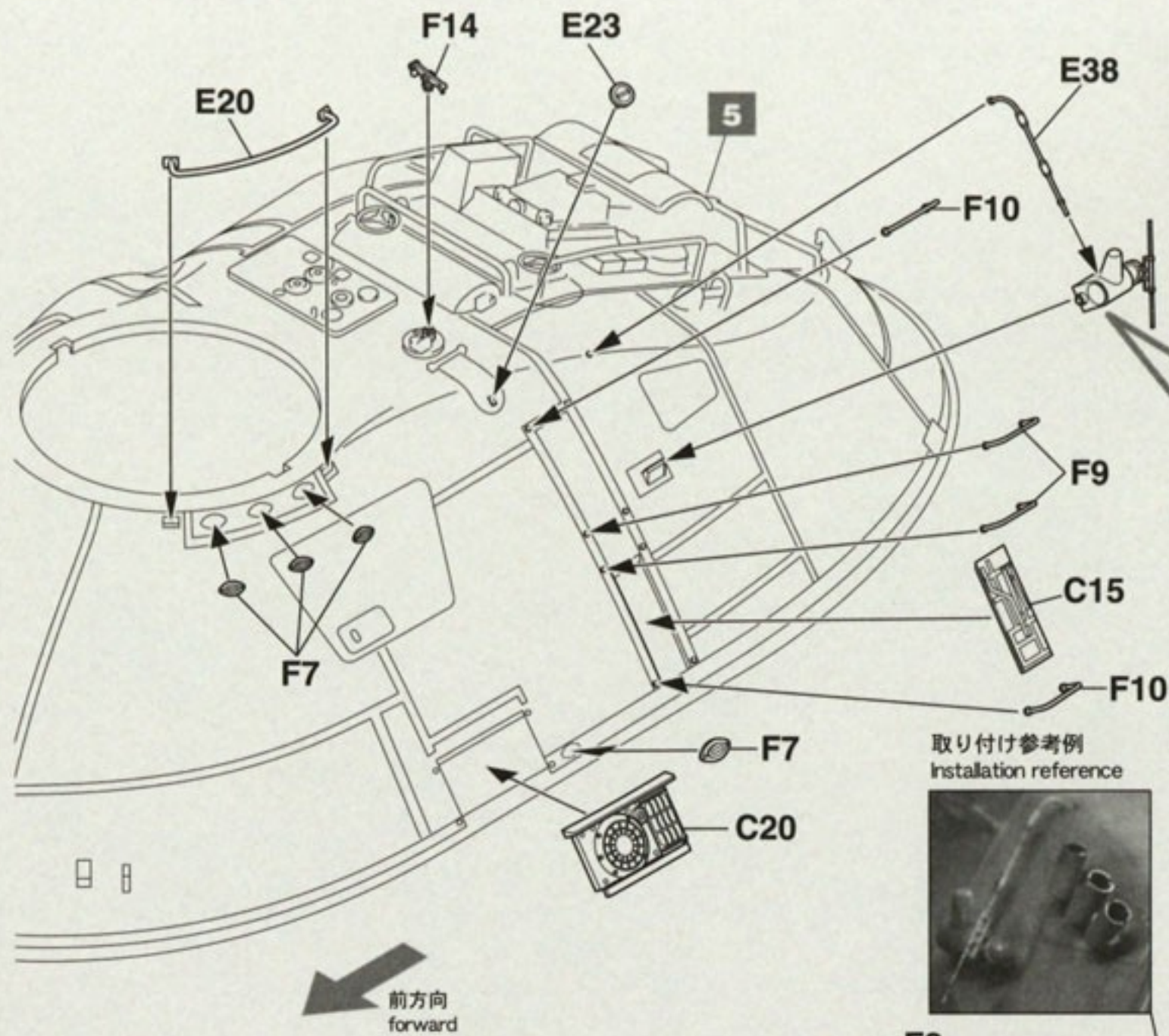

垂直または斜めに
取り付けます。
It diagonally installs
it vertical.

後方警戒レーダー
Rear precaution radar

x3 3組つくってください。
3 SETS NEEDED



オプションパーツ
取り付けは選んでください。
OPTIONAL

スモークディスク
チャージャー
Smoke discharger

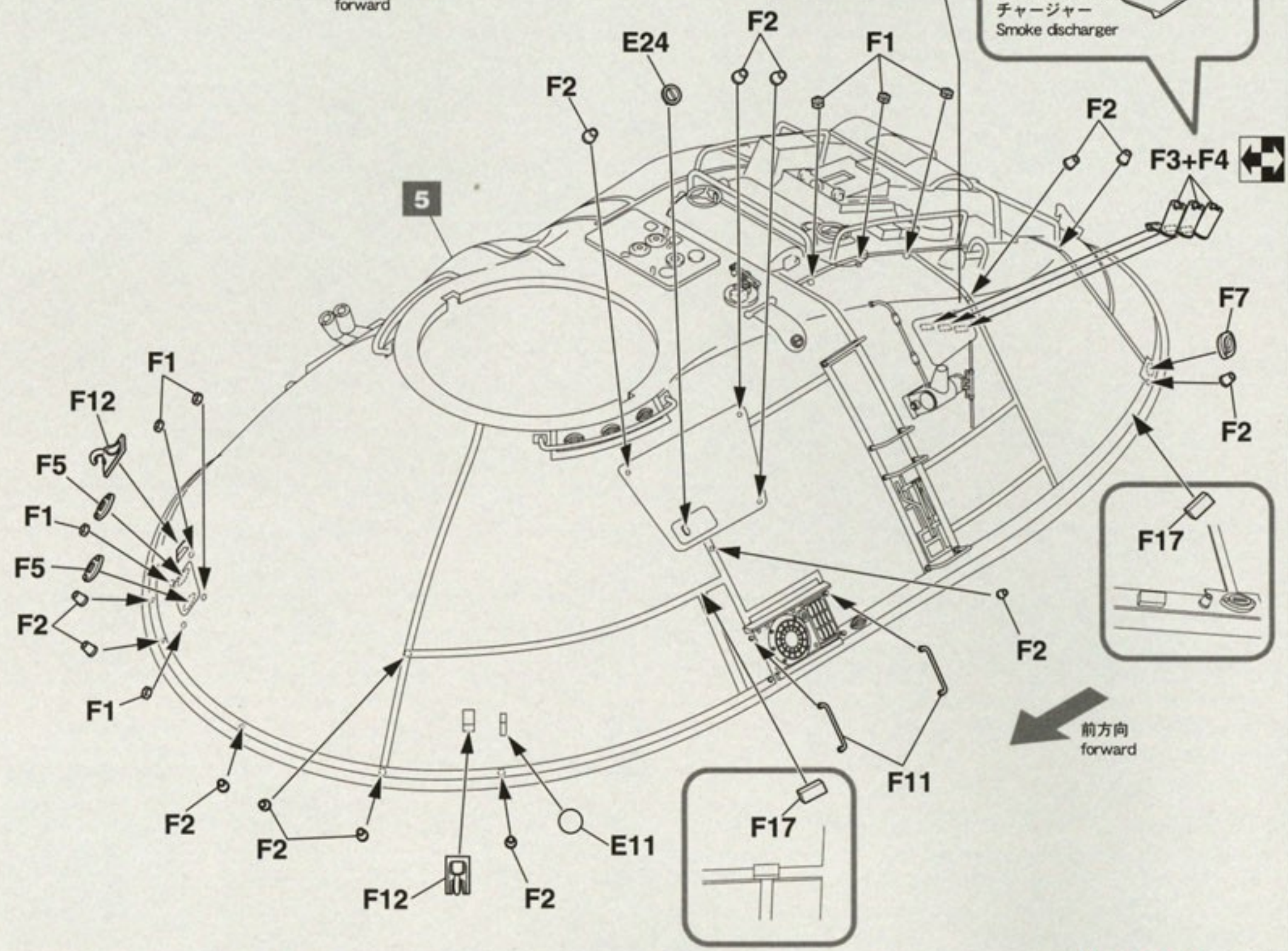

F17

7

砲塔の取り付け Turret Installation

接着しないでください。
DO NOT CEMENT

前方向
forward

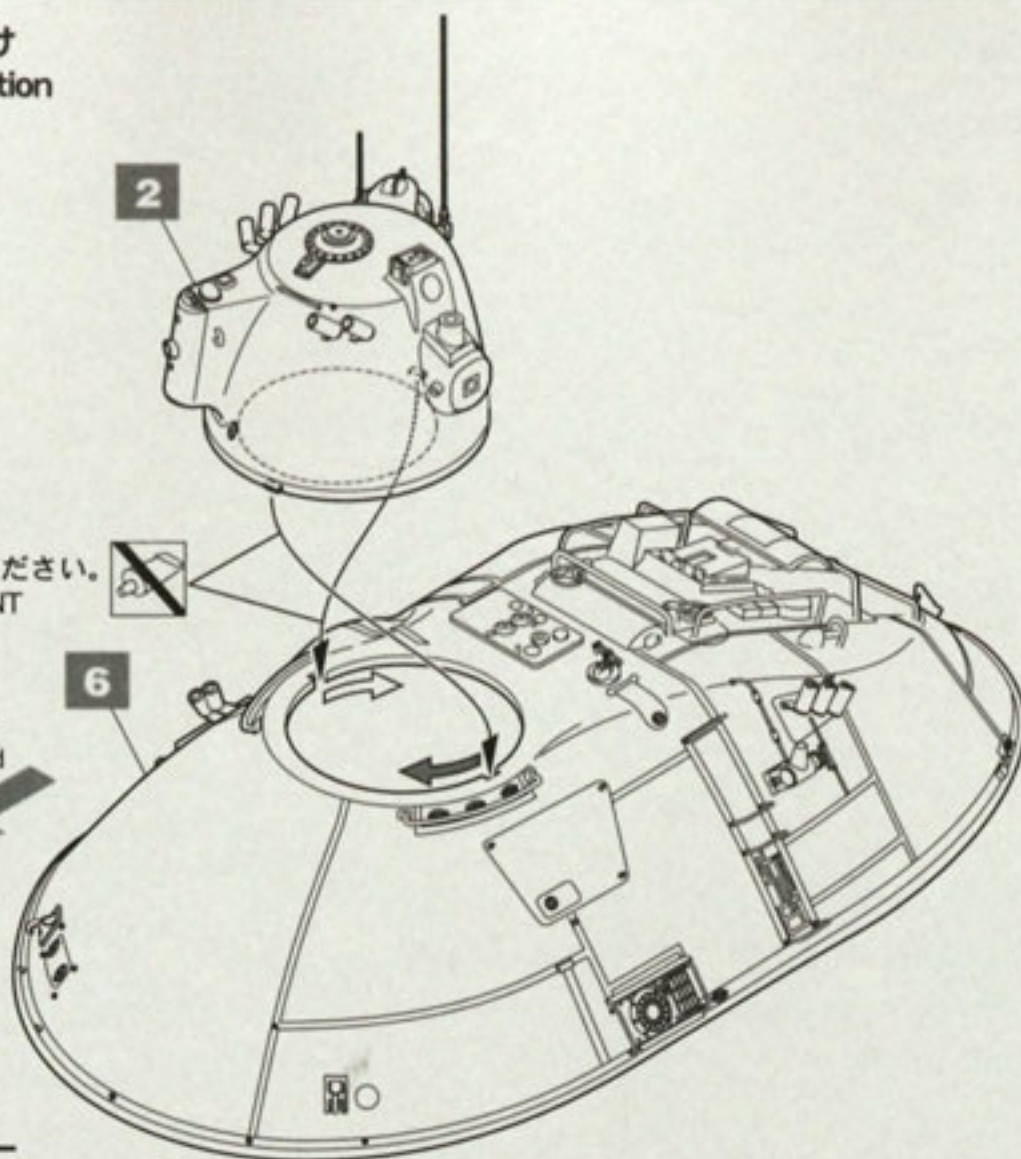

ボックスアート「50」の機体塗装
Machine of box art

- ライトグリーン 60
Light green 60
- ダークグリーン 5270%+6030%
Dark green 5270%+6030%
- 機体イエロー帯 450%+5850%
Machine yellow belt 450%+5850%



Kow-Pのワンポイントガイド!
One-point guide of Kow cupid.

■「50」の円形塗装について
"50" circular painting

・市販の円テンプレート定規を切り離して、直接パーツ表面に鉛筆で下書きをすると便利です。
・デカルシートにある白い丸が、原寸サイズです。
It is convenient to cut off a commercially available circle template ruler and draft directly on the surface of the part with a pencil.
The white circle on the decal sheet is the actual size.

8

索敵用センサー Sensor for search operation

取り付け参考
Installation reference

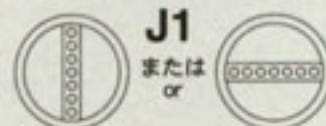

J1

または
or

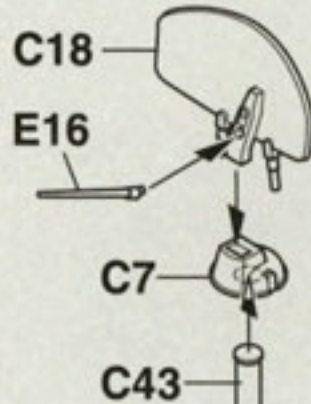

ポリフォニックアンテナ
Polyphonic antenna

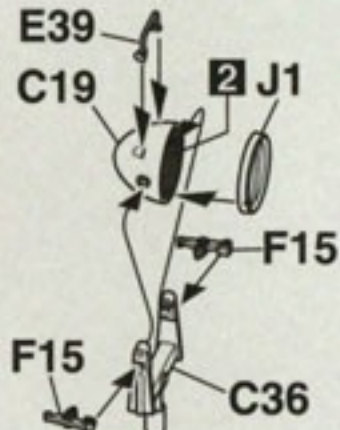

大型投光器
Large searchlight

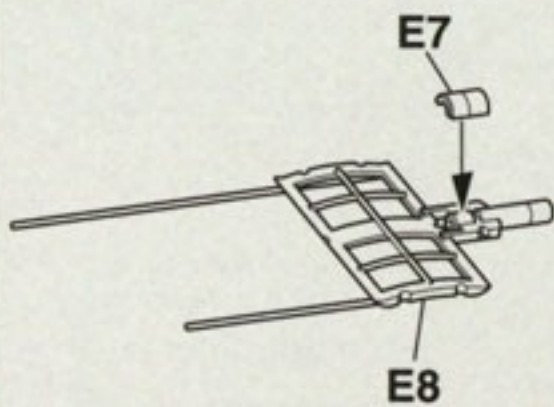

モノフォニックアンテナ
Monophonic antenna

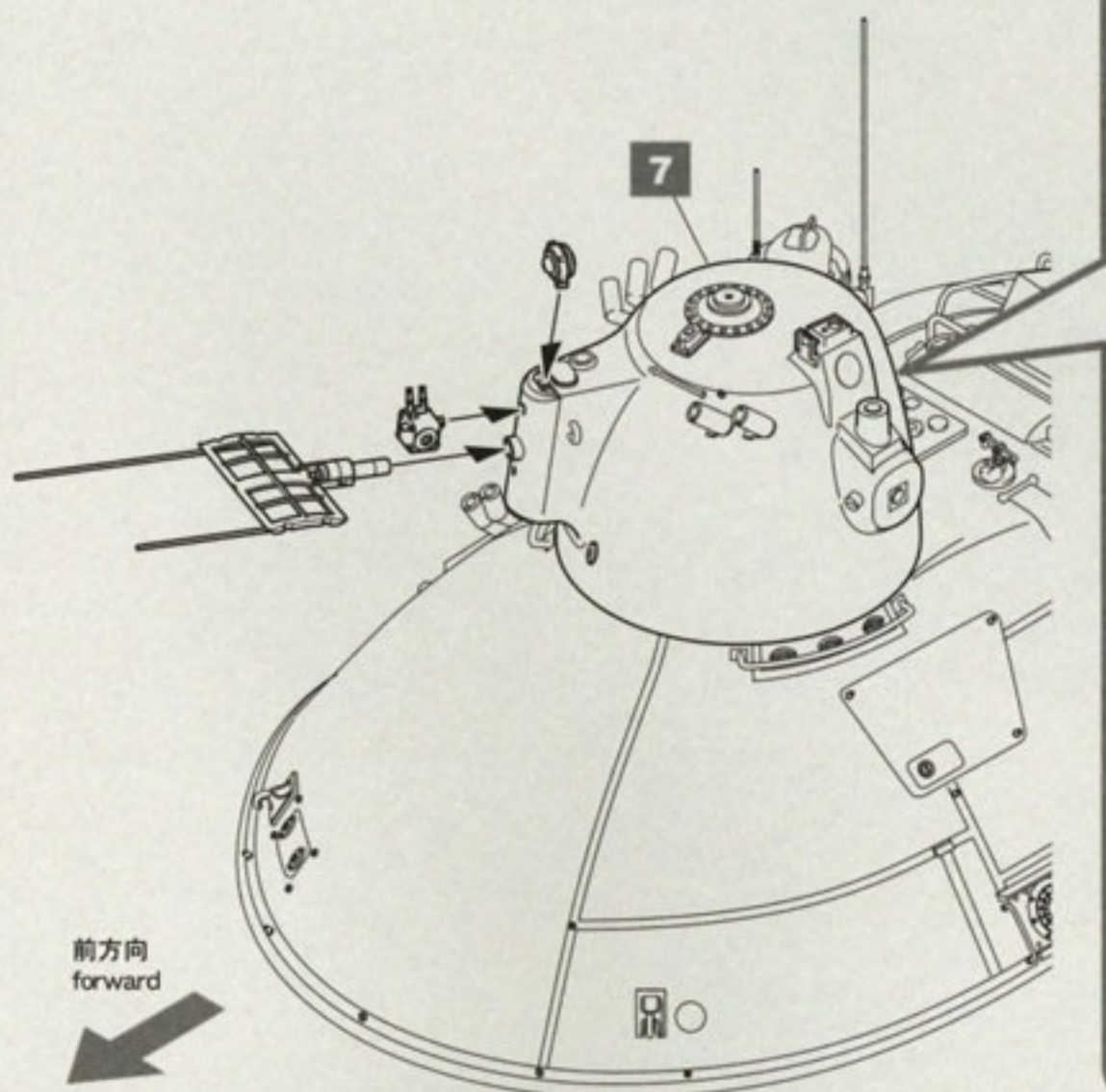
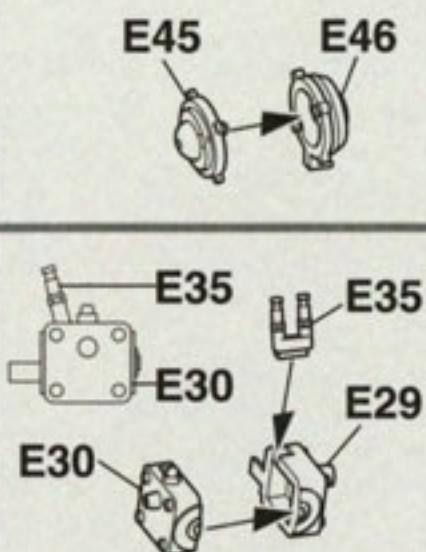

前方向
forward

前方向
forward

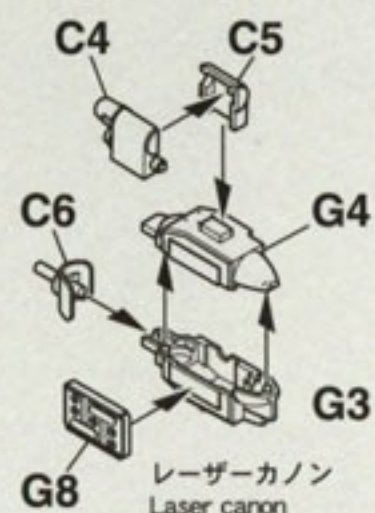

レーザーカノン
Laser canon

64124 P.K.H.103 NUTCRACKER

©Kow Yokoyama 2021

○—DECAL NUMBER

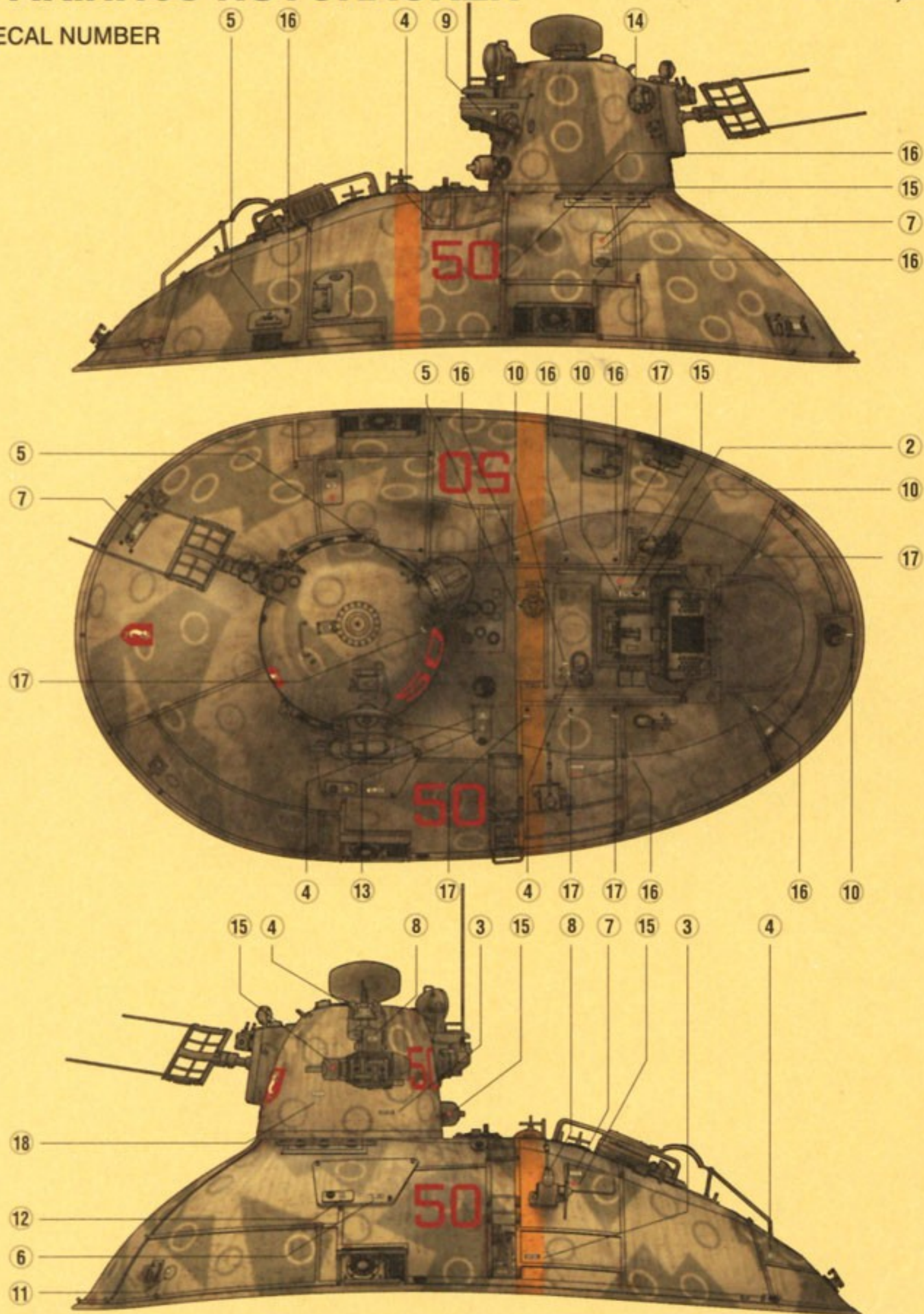

Panzerkampf Division 54 2nd Kampanie "WALD GEIST"

第54装甲戦闘団 第2中隊 "ヴァルトガイスト"

傭兵軍の装甲戦闘服A.F.S.に苦戦を強いられたシュトラール軍は、対抗兵器P.K.Aが完成するまでのつなぎとして無人大型ホバー戦車を急造。ピーナッツと呼ばれるA.F.S.を多数破壊したことから"ナッツロッカー"という名称が定着し、やがて制式名称となった。

ナッツロッカーの生産ラインは月産300両まで拡充されたが、傭兵軍の新型装甲戦闘服S.A.F.S.に敗北を喫してからは、前線の部隊への配備と並行して後方支援部隊にも配備されるようになった。

新型装甲服メルジーネを主力兵器とする第54装甲戦闘団 第2中隊は、宇宙用スーツのカウツを陸戦転用したメルジーネを宇宙という海から陸地にたどり着いた人魚に見立て、人魚を部隊マークとした。

森林地帯での作戦時にグリーン系のスプリンター迷彩にサークルを多数描いた「サイケ・グリーン」塗装が施されてから同中隊は"ヴァルトガイスト" (森の幽霊) と呼ばれるようになり、メルジーネ2機とナッツロッカー1機、フンメル1機で強行偵察を行なった。

JG45 1st Besatzung Gruppe

第45戦闘航空団 第1守備隊機

生産初期のホルニッセとほぼ同時期に配備された第45戦闘航空団 第1守備隊のナッツロッカー。同守備隊では飛行中の2機のホルニッセが連絡を取り合って地上の敵に攻撃を仕掛け、その間に2両のナッツロッカーが回り込んでレーザーカノンで敵を仕留める有人機と無人機の連携攻撃を得意としている。

ナッツロッカーはホルニッセに倣ったバイオレットグレー×グリーングレーの迷彩塗装が施され、夜間戦闘時の迷彩効果も考慮してホルニッセよりもバイオレットグレーの面積が大きくなっている。

撃破率が格別高い24号車は隊員からの信頼も厚く、他の車両にはない大きな黄色のハートマークが追加された。



Panzerjäger Abt. 401 1st Kampanie Zug "Zucker" "Weißer Wolf"

第401装甲獵兵大隊 第1中隊 "ズッカー" 小隊 "ヴァイサーヴォルフ"

シュトラール軍に多く見られる"ゴブリン"の部隊マークの発祥とされる第401装甲獵兵大隊 第1中隊 "ズッカー" 小隊の機体。後期生産型で砲塔にスモークディスチャージャーが装備されている。

2885年冬にシュバウヘンブルクに駐屯していた際に確認された冬季迷彩で、水性塗料のホワイトが戦闘によって剥離し本体色のブラウンが見えているが、雪泥地帯での作戦ではかえって好都合となった。

全長10.8mのナッツロッカーは非常に巨大で、小隊の中でも無機質な無人機に恐怖を感じる者が少なくなかった。このため、目と口のマークが追加された同機は"ヴァイサーヴォルフ" (白い狼) と呼ばれた。



Panzergranadier Regiment 1 "Kampfgruppe Totenkopf" 8th Kampanie

第1装甲擲弾兵連隊 "髑髏戦闘団" 第8中隊機

"髑髏戦闘団"の地上夜戦部隊として知られる第8中隊のナッツロッカー。第1装甲擲弾兵連隊"髑髏戦闘団"は精鋭が集まる宇宙部隊だが、宇宙での戦闘における重圧や放射線対策のため、一定期間ごとに地上部隊である第8中隊とパイロットローテーションを行なっている。

地上に帰還し第8中隊で戦う隊員は「どうせ死ぬなら地球で死にたい」という思いから地上での戦闘時により殫猛になる傾向があったが、決死の覚悟での戦闘が多大な戦果を上げ、第8中隊での戦死者は他部隊に比べ極めて少なかったという。

無人機のナッツロッカーはその形状から第8中隊では「棺桶」と揶揄され、不吉な色合いの迷彩塗装に大きな髑髏のマークが貼られている。





505050 23 23 23

363636 24 24 24

404040

999

286 286

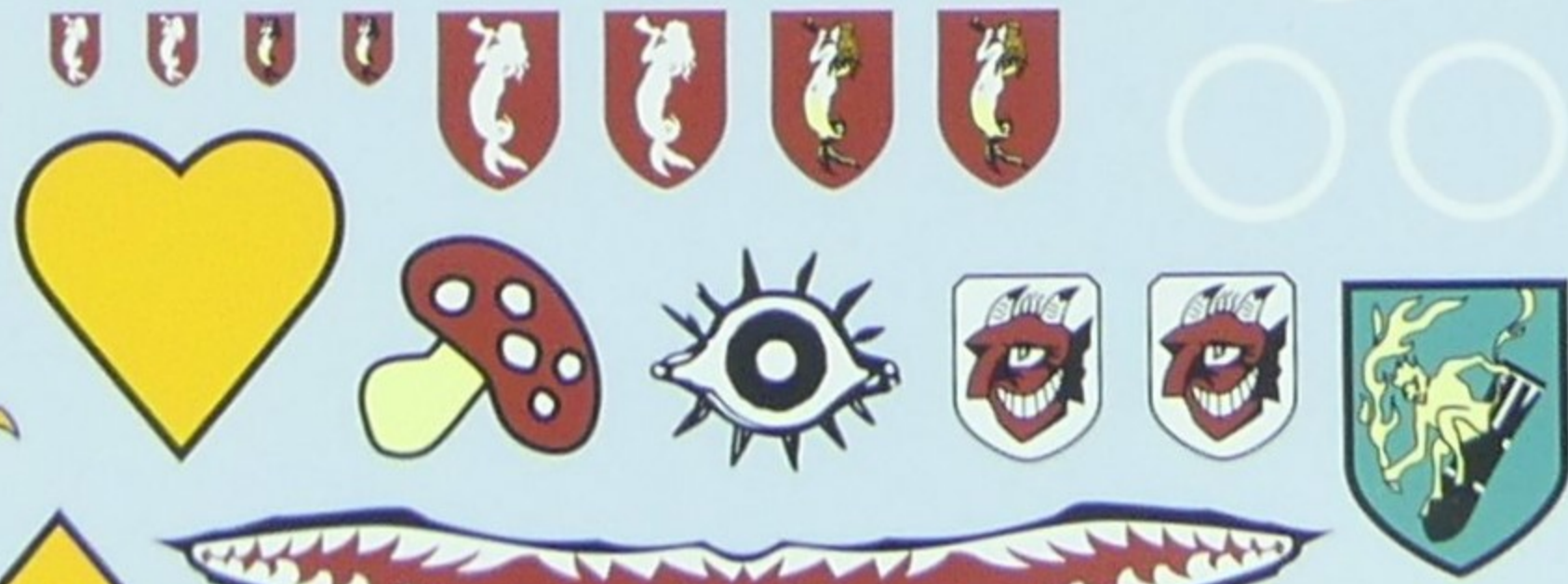

©Kow Yokoyama 2021
64124 PK.H.103 NUTCRACKER
1/35 "WALD GEIST"
PK.H.103 ナッツロッカー
"ヴァルトガイスト"

