



RENAULT 4 CV

CARACTERISTIQUES

Moteur : 4 cylindres en ligne
 Puissance : 17 CV à 3 500 trs / mn
 Boîte de vitesse : manuelle à 3 rapports
 Direction : à crémaillère
 Cylindrée : 760 cm³
 Poids en ordre de marche : 595 kg

DIMENSIONS :
 - Longueur : 3,640 m
 - Largeur : 1,430 m
 - Hauteur : 1,420 m

DATA

Motor : 4 cylinders in line
 Power : 17 HP at 3500 rpm
 Gear box : manually operated, 3 ratio
 Rack and pinion steering
 Cylinder capacity : 760 cm³
 Weight in running order : 595 kg

DIMENSIONS :
 - Length : 3,640 m
 - Width : 1,430 m
 - Height : 1,420 m

KENNDATEN

Motor : 4 Zylinder in Reihe
 Leistung : 17 PS bei 3 500 U./min
 Gangschaltung : Handlschaltung mit 3 Gängen
 Zahnstangenlenkung
 Hubraum : 760 cm³
 Gewicht fahrbereit : 595 kg

ABMESSUNGEN :
 - Länge : 3,640 m
 - Breite : 1,430 m
 - Höhe : 1,420 m

CARACTERISTICAS





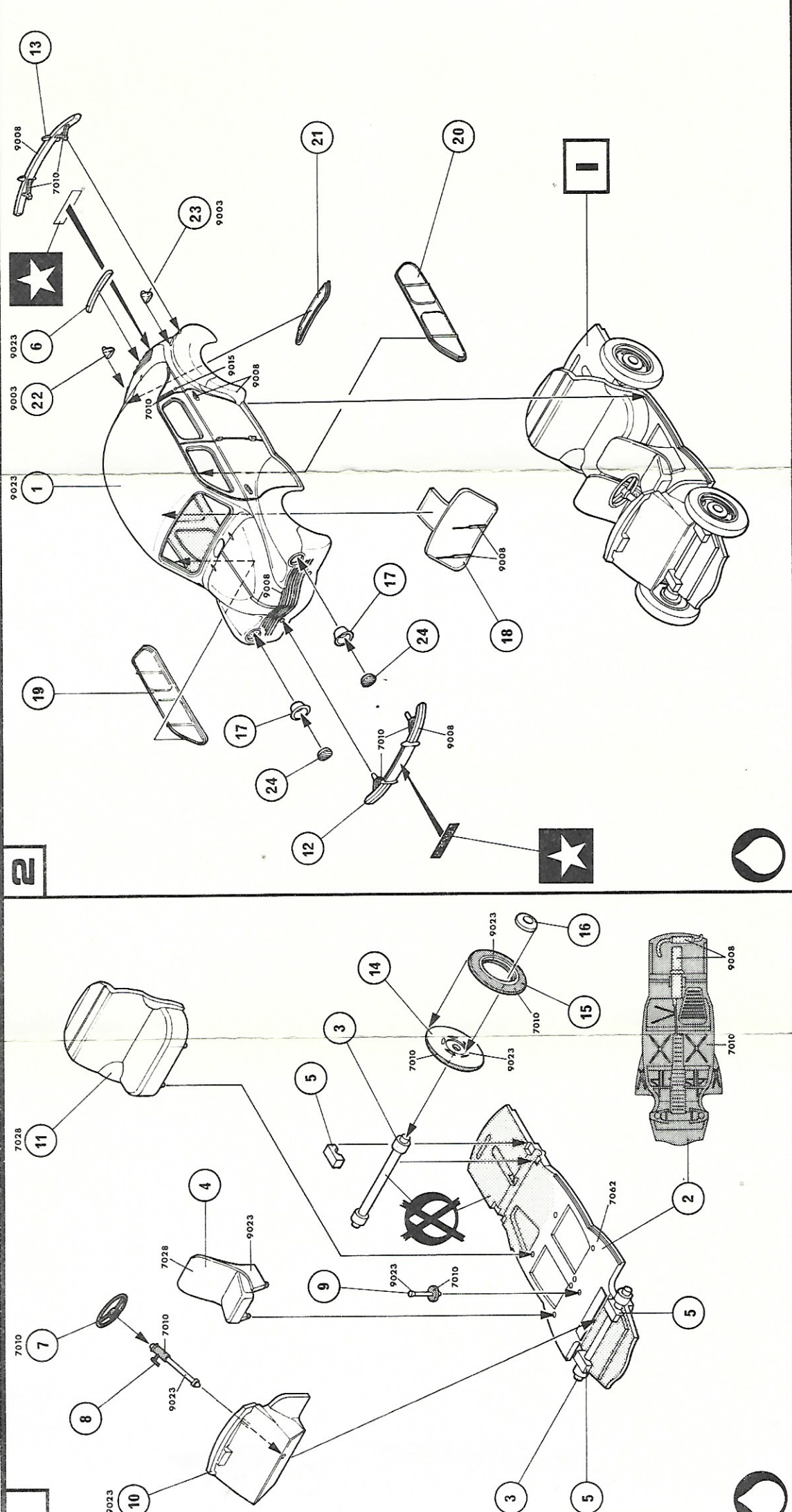









Motor : 4 cilindros en línea
 Potencia : 17 HP a 3 500 r.p.m.
 Caja de velocidades : manual de 3 marchas
 Dirección de cremallera
 Cilindrada : 760 cm³
 Peso en orden de marcha : 595 kg

DIMENSIONES :
 - Longitud : 3,640 m
 - Ancho : 1,430 m
 - Altura : 1,420 m



Heller HUMBROL

No. 80000

 <p>Cut away Couper Schneiden Tagliare Cortar Uitsnijden Skär Leikkaa</p>	 <p>Ratchet catch Encliqueter Einrasten Innestare Engastar Pallen Spärra Kiinnittä</p>	 <p>Thread Fil Faden, Draht Filo Hilo Draad Tråd Lenka</p>	 <p>Drill or pierce Percer Bohren Forare Agujerear Boren Borra Lävistä</p>	
 <p>Use filer Mastiquer Schleifen Stuccatura Masillar Mastieken Spackla Kittaa</p>	 <p>Alternative part(s) provided Choix Auswahlmöglichkeit Scelta Elección Keuze Val Valinta</p>	 <p>Paint before assembling Peindre avant montage Vor Zusammenbau bemalen Vernician Pintar antes del montaje Schildern Mälja Maalaa</p>	 <p>Symmetrical assembly Montage symétrique Symmetrischer Aufbau Montaggio simmetrico Montaje simétrico Symmetrische montage Symmetrische asentaminen Symmetrisk monterng</p>	 <p>Decals Déalcomanies Abziehbild Déalcomanie Calcomanias Aidrukplaates Dekalkomanier Siirtokuvat</p>
 <p>Join by applying heat Riveter Heiss vernieten Ribadire Ribetear Klinken Nita Niittaa</p>	 <p>Cement parts together Coller Kleber Incollare Pegar Lijmen Limma Limaa</p>	 <p>Do not cement together Ne pas coller Nicht kleben Non incollare No pegar Niet lijmen Limma inte Älä limaa</p>	 <p>Repeat this operation Répéter l'opération Vorgang wiederholen Ripetere l'operazione Repitir la operación De verrichting herhalen Utför ingreppet på nytt Toista toimenpite</p>	 <p>Ballast Lester Beschweren Zavorare Lastrar Ballasten Sätt ballast Aseta vastapaino</p>

GENERAL MODELLING ADVICE

You have before you a Heller-Humbrol Model Kit, each moulding, each piece of which has been carefully researched and produced.

Before commencing the assembly

Study these notes and the assembly instructions before starting the model. Make certain you know where pieces fit. Where there is a choice of versions, make certain you know which pieces are required for your intended model. Follow the step-by-step instructions carefully.

Assembling and gluing

Carefully cut the pieces from the sprue using a craft knife with a sharp blade. If necessary, trim the pieces with a file or a sandpaper board to ensure a perfect fit. Before applying cement, assemble the pieces "dry", in order to satisfy yourself that you know where each is located and that they fit perfectly together. Use the minimum amount of Humbrol polystyrene cement, following the instructions for these products. Certain pieces may need "clamping" together when cementing. Use one or more spring-type clothes pegs or adhesive tape to assist you to get a perfect join. Use a pair of tweezers to assist you in assembling the smaller components. Polystyrene Cement will not adhere to plated or painted plastic, so carefully scrape away the plating from the points of assembly before applying cement.

Painting

Use Humbrol Enamels for painting your model. The instructions may only show Heller paint reference numbers. To finish your model with Humbrol Enamels, use the cross reference chart to find the equivalent Humbrol reference number for any Heller number shown on the instructions. When more than one Humbrol equivalent is given, please refer to the Humbrol paint numbers listed on the box side, to find the appropriate number. Decide from the instructions which pieces to paint before or after assembly. When intermixing paints to obtain a particular shade, make certain that you mix sufficient for the job in hand.

Positioning of decals

Identify the position for each decal on the model according to the version chosen by following the plans. Carefully cut round the decal, soak for a few seconds in lukewarm water, carefully slide from the backing paper into the correct position. Absorb excess water with a small piece of blotting paper or soft, clean rag.

Thread for sailing ship rigging

Heller-Humbrol thread (Ref. 8310) is specially made for this purpose.

CONSEILS GÉNÉRAUX DE MONTAGE

Vous avez devant vous une maquette Heller-Humbrol, chaque grappe, chaque pièce ont été étudiées et réalisées pour s'assembler de manière parfaite.

Avant de commencer

Etudier la notice avant de procéder au montage. Dans le cas de choix de version, repérer les pièces nécessaires à la version choisie. Suivre l'ordre des phases de montage.

L'assemblage et le collage

Détacher au fur et à mesure de l'assemblage les pièces des grappes à l'aide d'une lame ou d'une pince coupante, supprimer éventuellement les petites pastilles rondes. Si nécessaire, ébarber les pièces à l'aide d'une lime. Avant le collage, assembler à sec les pièces entre elles, pour une bonne compréhension du collage à faire. Utiliser en très petite quantité de la colle Heller-Humbrol, laisser sécher suffisamment. Pour le collage des pièces importantes, les maintenir entre elles à l'aide d'élastiques ou de rubans adhésifs ou de pinces à linge. Effectuer la mise en place des petites pièces à l'aide des pincettes. La colle n'adhère pas sur les parties peintes ou métallisées, gratter celles-ci avant collage au point d'assemblage.

La peinture

Employer la peinture Heller-Humbrol (référéncée sur la notice) spécialement conçue pour la décoration des maquettes et les pinceaux Heller-Humbrol. La notice de montage peut référencer uniquement les peintures Heller. Pour la finition de votre maquette avec les peintures Humbrol, utilisez la charte de conversion qui vous permet de trouver la référence Humbrol équivalente à n'importe quelle référence Heller indiquée sur la notice. Dans le cas où plus d'une référence Humbrol équivalente serait donnée, référez-vous aux peintures Humbrol indiquées sur le côté de la boîte, pour trouver la référence appropriée. Peindre les pièces suivant la notice d'instruction avant ou après l'assemblage. Pour les mélanges de peinture (référéncés M sur la notice), préparer une quantité suffisante du mélange, suivant les proportions indiquées.

La pose des décalcomanies

Repérer l'emplacement des décalcomanies sur la maquette en suivant le plan de décoration de la version choisie. Découper les décalcs, les tremper quelques secondes dans l'eau tiède et les faire glisser de leurs supports à l'emplacement prévu, absorber l'excédent d'eau avec un buvard ou un chiffon propre.

Les fils pour haubans

Utiliser les fils Heller-Humbrol (réf. 8310), spécialement conçus pour la réalisation des gréements de voilier.

ALLGEMEINE MONTAGEANLEITUNG

Sie haben vor sich einen Heller-Humbrol Bausatz. Jeder Spritzbaum und jedes Teil wurden durchdacht und so konstruiert.

Vor Beginn beachten

Die Anleitung lesen. Im Falle von mehreren Baumöglichkeiten die gewünschte Auswahl treffen und die Teile ausfindig machen. Die Reihenfolge der Bauanleitung einhalten.

Zusammenbau und Kleben

Die Teile beim jeweiligen Bauschritt mit einem Hobbymesser abtrennen und ggfs. die kleine Gratbildungen entfernen. Die Teile nötigenfalls mittels einer Feile oder Sandpapier. Die Teile vor dem Kleben probeweise zusammenpassen. Den Humbrol Leim sehr sparsam verwenden. Die Teile ausreichend lange trocknen lassen. Wichtige Bauteile zum Kleben mit einem Gummiring oder Gummiband oder mit einer Waschkellammer zusammenhalten. Kleine Teile mit einer Pinzette anfügen. Der Kleber halt auf bemalten oder metallisierten Teilen nicht mehr. Deshalb diese an den Klebestellen vor Auftragen des Leims abkratzen.

Bemalen

Humbrol Pinsel und Humbrol Farben (siehe Anliage) verwenden, die eigens für den Modellbau entwickelt wurden. In einigen Fällen weisen die Bauanleitungen nur auf Heller-Farben hin. Wenn dieses der Fall ist, sie aber ihr Modell mit Humbrol Enamel-Farben bemalen wollen, benutzen sie bitte die Farbvergleichsliste, die ihnen für jede Heller Farbnummer die Entsprechende Humbrol-Farbe angibt. Wenn mehr als eine Humbrol-Farbe als Äquivalent angegeben ist, Lesen sie bitte die Humbrol-Farbnummern auf der Kartonsseite um die richtige Farbe ihrer Wahl zu finden. Die Teile je nach Bauanleitung vor oder nach dem Zusammenbau bemalen. Mischfarben (Kennzeichen M) in der angegebenen Proportion in genügender Menge herstellen.

Abziehbilder

Die Abziehbilder gemäß dem Dekorationsplan der ausgewählten Version anbringen. Die Abziehbilder ausschneiden, sie einige Sekunden in lauwarmem Wasser anfeuchten und sie auf den vorgesehenen Platz streifen. Überschuss an Wasser mit einem sauberen Tuch abtupfen.

Takelgarn

Heller-Humbrol Takelgarn Art. Nr 8310 verwenden, welches speziell für die Betakelung von Segelschiffen entwickelt wurde.

The colours under the reference 9000 are gloss paints. The colours under the reference 7000 are matt paints. *These colours have a matt or satin finish - if a full gloss finish is required overpaint with a coat of No. 35 Clear Polyurethane. Do not overpaint any metallic colour with varnish as this will affect the finish.

Die Farben mit den 9000er Artikelnummern sind Glanzfarben. Die Farben mit den 7000er Artikelnummern sind Mattfarben. *Diese Farben haben manchmal ein mattes oder seidenglattes Finish. Falls ein Vollgloss-Finish benötigt wird, übermalen sie das Modell mit Humbrol - Nr. 35 (klares Polyurethan). Übermalen sie niemals Metallische Farben mit Klarlack, da dieses das Finish beeinflussen würde.

Los colores que llevan la referencia 9000 son pinturas brillantes. Los colores que llevan la referencia 7000 son pinturas mates. *Estos colores pueden tener un acabado mate ó satinado. Si desea el acabado brillante, aplique otra mano de pintura con el no. 35 de Humbrol (poliuretano claro). No cubra ningún color metalizado con barniz ya que afectará al acabado.

Numerolla 9000 merkityt vänt ovat kiiltäviä. Numerolla 7000 merkityt vänt ovat kyllöttömiä. *Dessa färger kan vara matta eller halvglans - om en blank yta önskas - måla på över med Humbrol Nr. 35 Klarlack. Måla inte över metalliska färger med lack, detta förstör ytan.

Les couleurs portant la référence 9000 sont des peintures brillantes. Les couleurs portant la référence 7000 sont des couleurs mates. *Ces couleurs peuvent être mates ou satinées. Si une finition brillante est nécessaire, recouvrez la peinture d'une couche de Polyuréthane clair Humbrol n° 35. Ne recouvrez aucune couleur métallique avec du vernis, qui en altérerait la finition.

I colori con codice 9000 sono vernici lucide. I colori con codice 7000 sono vernici opache. *Questi colori possono avere una finitura opaca o satinata. Se viene richiesta una finitura lucida, applicare una mano di vernice poliuretano. N. 35. Non sovrapporre alcuna vernice ai colori metallizzati perché ciò causerà alterazione della finitura.

De kleuren met referentie 9000 zijn glanzende kleuren. De kleuren met referentie 7000 zijn matte kleuren. *Deze kleuren kunnen een matte of satijnen glans hebben. Als een hoogglans wordt gewenst, schilder er dan een laagje Humbrol nr. 35 polyurethaan overheen. Voort tract met lak over welke metallic kleuren ook, omdat dit het eindresultaat beïnvloedt.

De färger som bär referensnummer 9000 är blyglanta. De färger som bär referensnummer 7000 är matta. *Dessa färger kan vara matta eller halvglans. Om en blank yta önskas - måla på över med Humbrol nr. 35 Klarlack. Måla inte över metalliska färger med lack, detta förstör ytan.

HELLER NO.	HUMBROL NO.	HUMBROL NAME	HELLER NO.	HUMBROL NO.	HUMBROL NAME
9001	5	Dark Grey	7001	27	Sea Grey
"	*125	U.S. Dark Grey	"	125	U.S. Dark Grey
"	*126	U.S. Med Grey	"	126	U.S. Med Grey
9002	*24	Trainer Yellow	7002	24	Trainer Yellow
"	*99	Lemon	"	99	Lemon
9003	19	Bright Red	7003	60	Scarlet
"	*132	Satin Red	"	132	Satin Red
9004	2	Emerald	7004	80	Grass Green
"	*131	Satin Green	"	101	Mid Green
9005	22	White	7005	34	White
"	*130	Satin White	"	130	Satin White
9006	15	Midnight Blue	7006	25	Blue
"	"	"	"	104	Oxford Blue
9007	16	Sovereign Gold	7007	16	Sovereign Gold
9008	11	Silver Fox	7008	11	Silver Fox
"	56	Aluminium	"	56	Aluminium
9009	12	Copper Plate	7009	12	Copper Plate
"	54	Brass	"	54	Brass
"	55	Fire Bronze	"	55	Fire Bronze
9010	21	Black	7010	33	Black
"	*85	Coal Black	"	85	Coal Black
9011	20	Crimson	7011	70	Brick Red

HELLER NO.	HUMBROL NO.	HUMBROL NAME	HELLER NO.	HUMBROL NO.	HUMBROL NAME
			7011	73	Wine Red
			"	100	Red Brown
9012	7	Light Buff	7012	63	Sand
"	"	"	"	94	Brown Yellow
9013	*30	Dark Green	7013	30	Dark Green
"	*76	Uniform Green	"	76	Uniform Green
"	*78	Cockpit Green	"	78	Cockpit Green
"	*80	Grass Green	"	80	Grass Green
"	*86	Light Olive	"	86	Light Olive
"	*102	Army Green	"	102	Army Green
9014	*29	Dark Earth	7014	29	Dark Earth
"	*83	Ochre	"	83	Ochre
"	*84	Mid-Stone	"	84	Mid-Stone
9015	18	Orange	7015	82	Orange Lining
9016	10	Service Brown	7016	98	Chocolate
9017	*70	Brick Red	7017	70	Brick Red
"	*73	Wine Red	"	73	Wine Red
"	*100	Red Brown	"	100	Red Brown
9018	*61	Flesh	7018	61	Flesh
9019	*47	Sea Blue	7019	89	Middle Blue
9020	40	Pale Grey	7020	64	Light Grey
"	*127	U.S. Ghost Grey	"	127	U.S. Ghost Grey

HELLER NO.	HUMBROL NO.	HUMBROL NAME	HELLER NO.	HUMBROL NO.	HUMBROL NAME
9020	*128	U.S. Compass Grey	7020	128	U.S. Compass Grey
"	*129	U.S. Gull Grey	"	129	U.S. Gull Grey
9021	38	Lime	7021	90	Beige Green
9022	75% +34 25% +68	White Purple	7022	75% 34 25% 68	White Purple
9023	*71	Oak	7023	71	Oak
"	*103	Cream	"	103	Cream
9024	14	French Blue	7024	25	Blue
"	"	"	"	104	Oxford Blue
9026	*70	Brick Red	7026	70	Brick Red
"	*73	Wine Red	"	73	Wine Red
"	*100	Red Brown	"	100	Red Brown
"	*113	Rust	"	113	Rust
9027	69	Yellow	7027	24	Trainer Yellow
9028	*26	Khaki	7028	26	Khaki
"	*63	Sand	"	63	Sand
"	*93	Desert Yellow	"	93	Desert Yellow
9029	*77	Navy Blue	7029	77	Navy Blue
"	*79	Blue Grey	"	79	Blue Grey
9030	*91	Black Green	7030	91	Black Green
"	*123	Dark Olive	"	123	Dark Olive

HELLER NO.	HUMBROL NO.	HUMBROL NAME	HELLER NO.	HUMBROL NO.	HUMBROL NAME
9031	*72	Khaki Drill	7031	72	Khaki Drill
"	*84	Mid-Stone	"	84	Mid-Stone
9060	*29	Dark Earth	7060	29	Dark Earth
"	*84	Mid-Stone	"	84	Mid-Stone
9061	3	Brunswick Green	7061	30	Dark Green
"	"	"	"	76	Uniform Green
"	"	"	"	78	Cockpit Green
"	"	"	"	80	Grass Green
"	"	"	"	86	Light Olive
"	"	"	"	102	Army Green
9062	*96	RAF Blue	7062	96	RAF Blue
"	*124	Petroleum Blue	"	124	Petroleum Blue
9063	*76	Uniform Green	7063	76	Uniform Green
"	*86	Light Olive	"	86	Light Olive
"	*102	Army Green	"	102	Army Green
9064	*65	Aircraft Blue	7064	65	Aircraft Blue
9065	9	Tan	7065	62	Leather
"	"	"	"	70	Brick Red
"	"	"	"	113	Rust
"	"	"	9000	49	Matt Varnish

CONSIGLI PER IL MONTAGGIO DI QUALUNQUE TIPO DI MODELLO

Vi trovate davanti ad un modellino Heller-Humbrol: ogni piastra, ogni pezzo è stato studiato e realizzato per un perfetto assemblaggio.

Prima di cominciare

Prima d'iniziare il montaggio, leggere attentamente le istruzioni specifiche del modello. Nel caso di scelta tra versioni diverse, individuare i pezzi necessari alla versione scelta. Seguire l'ordine delle fasi di montaggio.

Assemblaggio ed incollatura

Staccare mano a mano i pezzi dalla piastra su cui sono riuniti servendosi di una lama o di una pinza a cesoia, sopprimendo le eventuali pastiglie rotonde presenti sulla piastra. Se necessario, raschiare i pezzi con una lima per eliminare le eventuali sbavature. Prima di passare all'incollatura, assemblare i pezzi a secco, per meglio individuare le modalità d'incollatura. Utilizzare una quantità minima di colla Humbrol e lasciare asciugare quanto basta. Per l'incollatura dei pezzi di maggiore dimensione, tener uniti i pezzi servendosi di elastici o di un nastro adesivo. Per il posizionamento di pezzi di dimensioni ridotte, utilizzare delle pinzette. La colla non aderisce sulle parti verniciate o metallizzate: si consiglia quindi, prima di applicare la colla, di limare queste ultime in corrispondenza del punto di assemblaggio.

La verniciatura

Utilizzare la vernice Humbrol (numeri di codice indicati sulle istruzioni), specialmente studiata per la decorazione dei modellini, ed i pennelli Humbrol. Le istruzioni indicano solamente i numeri di riferimento dei colori Heller. Per verniciare il vostro modello con colori Humbrol, usate la tabella di comparazione di colori Humbrol/Heller. Quando viene fornito più di un equivalente Humbrol, per trovare il numero giusto riferitevi alla lista di colori Humbrol indicati sul bordo della scatola. Verniciare i pezzi conformemente alle istruzioni, prima o dopo l'assemblaggio. Per le miscele di vernice (contrassegnate con una «M» sulle istruzioni), prepararne una quantità sufficiente in base alle proporzioni indicate.

Applicazione delle decalcomanie

Individuare il posto su cui dovranno essere applicate le decalcomanie sul modellino seguendo il piano di decorazione delle versioni scelte. Tagliare le decalcomanie, immergerle per pochi secondi in acqua tiepida e farle scivolare dal loro supporto sulla posizione prescelta. Eliminare l'acqua residua con una carta assorbente o un panno pulito.

Fili da utilizzare come sartie

Servirsi di fili Heller-Humbrol (codice 8310) specialmente studiati per la realizzazione delle attrezzature di velieri.

CONSEJOS GENERALES PARA EL MONTAJE

Ante Vd. una maqueta "Heller-Humbrol". Cada grapa, cada pieza, ha sido estudiada y realizada para juntarse entre si.

Antes de empezar

Estudiar la hoja de instrucciones. En el caso de escoger una versión determinada, localizar las piezas necesarias, que se ajusten a esa versión. Seguir la orden de las fases de montaje.

Acoplamiento y encolado

Utilizando una cuchilla o pinza cortante, una tras otra, se separan las piezas de las grapas, suprimiendo las pequeñas pastillas redondas. Si fuese preciso, limpiar de rebabas las piezas, utilizando una lima. Antes del encolado, acoplar en seco las piezas entre ellas, para conseguir un buen entendimiento. Utilizar una pequeña cantidad del pegamento Humbrol dejandolo secar el tiempo suficiente. Para el encolado de las piezas grandes, utilizar para su sujeción gomas, cintas adhesivas, o pinzas de ropa. Para pegar las piezas pequeñas, es conveniente ayudarse de unas tenacillas. El pegamento no adhiere sobre las partes pintadas o metalizadas. Rascar éstas antes del encolado, en su punto de acoplamiento.

La pintura

Emplear la pintura Humbrol (referenciada sobre las instrucciones) especialmente concebida para la decoración de las maquetas, y así mismo los pinceles Humbrol. Tal vez las instrucciones sólo se refieran a los números de referencias de las pinturas Heller. En tal caso y para finalizar su modelo con las pinturas esmaltes Humbrol, consulte con la carta de equivalencias para determinar su referencia correspondiente. Si hay más de un número de Heller en las instrucciones, consultar con los números actuales de Humbrol que se encuentran en los laterales de las cajas. Pintar las piezas según las instrucciones antes o después del acoplamiento. Para la mezcla de pinturas (según referencia M sobre las instrucciones), prepare una cantidad suficiente, siguiendo las proporciones que se indican.

Colocacion de las calcomanias

Localizar el emplazamiento de las calcomanias sobre la maqueta, siguiendo el plan de decoración de la versión escogida. Recortar las calcomanias, remojarlas algunos segundos en agua tibia, y harcelas deslizar de su

suporte al emplazamiento deseado. Absorber el excedente de agua con un papel secante, o trapo limpio.

Los hilos de obenques

Utilizar los hilos Heller-Humbrol (ref. 8310), especialmente concebidos para la realización de los aparejos de los veleros.

ALGEMENE MONTAGE RAADGEVINGEN

Voor U ligt een Heller-Humbrol maquette, elke tros, elk stuk werd afzonderlijk bestudeerd en gerealiseerd om op een volkomen manier bijeen gebracht te worden.

Alvorens te beginnen

Alvorens tot de montage over te gaan, eerst de handleiding bestuderen. In geval van versie keuze, de voor de gekozen versie nodige stukken merken. De montage fase volgde de navolgen.

Samenvoegen en lijmen

Naarmate het samenvoegen, de trosstukken m.b.v. een lemmet of snijdende tang losmaken, de ronde kleine schijfjes eventueel weglaten. Indien nodig, de stukken m.b.v. een vijl bramen. Alvorens te lijmen, de stukken onderling droog verzamelen ten einde een goed begrip van het uit te voeren lijmen te hebben. De Humbrol lijm in zeer kleine hoeveelheden gebruiken, voldoende laten drogen. Voor het lijmen van belangrijke stukken, hen onderling m.b.v. elastieken of kleverige bandjes bijhouden. Het plaatsen van kleine stukjes m.b.v. tangetjes uitvoeren. De lijm kleeft niet op geveerde of metalen delen, deze afkrabben alvorens het lijmen voor de montage.

Schilderwerk

De Humbrol verf (op de handleiding gerefereerd) speciaal ontworpen voor de versiering van maquettes en de Humbrol penselen gebruiken. Het kan zijn dat in de gebruiksaanwijzing alleen referentienummers van Heller verf worden gegeven. Om Uw model af te maken met Humbrol verf kunt u de verwijstabel gebruiken om zo voor ieder Heller nummer, dat in de gebruiksaanwijzing wordt vermeld, het corresponderende Humbrol referentienummer te vinden. Als er méér dan een Humbrol nummer wordt genoemd, kijk dan naar de Humbrol verfnummers, die op de zijkant van de doos staan aangegeven, om het juiste nummer te weten te komen. De stukken volgens de instructie handleiding voor of na de montage. Voor het vermengen (M op de handleiding gerefereerd), een voldoende mengselhoeveelheid voorbereiden, volgens de aangeduide verhoudingen.

Het plaatsen van afdrukplaatjes

De plaats van de afdrukplaatjes op de maquette merken door het versieringsplan van de gekozen versie te volgen. De afdrukplaatjes uitsnijden, hen enkele seconden in lauw water laten weken en hen van hun afdrudpapier tot op de voorziene plaats laten glijden, het teveel aan water met een vloeipapier of natte doek absorberen.

Draden voor hoofdtouwen

De Heller-Humbrol draden (ref. 8310) speciaal ontworpen voor het verwezenlijken van de takelage van het zeilschip gebruiken.

ALLMÄNNA RAD BETRÄFFANDE MONTERING

Du har framför dig en Heller-Humbrolmodell i vilken varje gjutram och varje del har studerats och utarbetats för att kunna monteras ihop helt perfekt.

Allra först

Läs igenom broschyren före monteringen. Ifall det gäller att välja en viss version, märk de delar som behövs i den valda versionen. Följ ordningsföljden för monteringsfaserna.

Monteringsättning och limning

Efter hand som ihopsättningen fortskrider tar man loss delar från gjutramen med hjälp av ett knivblad eller en vass tång och därvid tar man eventuellt bort de små runda tabletterna. Vid behov putsas delarna med hjälp av en fil. Före limningen bör man en gång försöka sätta ihop delarna utan lim för att bättre inse hur det hela går till. Använd endast en liten mängd Humbrol lim och låt torka tillräckligt länge. Då man limmar ihop de större delarna skall man hålla fast dem mot varandra med hjälp av ett gummiband eller tejp. Utför placeringen av de små delarna med hjälp av pincetter. Limmet fastnar inte på målade eller metallbetäckta delar; skrapa dem därför förinnan du limmar fast dem.

Målning

Använd Humbrol målfärg (referens finns i broschyren) som är speciellt tillverkad för att dekorera modeller samt Humbrol penslar. Byggbeskrivningen innehåller kanske endast hänvisning till Hellers färgnummer. För att måla din modell med med Humbrol, använd översättningstabellen för motsvarigheten till Hellenumnumera i byggbeskrivningen. När mer än ett Humbrol färgnummer anges, använd då det som finns på förteckningen på kartongens långsida. Måla delarna enligt anvisningarna före eller efter ihopsättning. Då man blandar till målfärg (med referenserna M i broschyren) skall man tillreda en tillräckligt stor blandningsmängd enligt de angivna proportionerna.

Dekalkomaniernas utplacering

Märk dekalcomaniernas plats på modellen och följ

därvid dekoreringsplanen för den valda versionen. Klipp ut dekalcomanierna, doppa dem några sekunder i ljumt vatten och låt dem glida över från deras underlag till den utsedda platsen. Torka bort överflödigt vatten med ett läskpapper eller en ren trasa.

Träddar för vanter

Använd Heller-Humbrol (ref. nummer 8310) som är speciellt avsedda för segelfartygstacklingar.

Heller HUMBROL

No. 80 000

Your model kit has been thoroughly tested. Should you have any complaint please fill out the coupon attached here for this purpose in block letters clearly indicating your full address as well as your country together with an international reply coupon corresponding to the amount of postage stamps for 3 letters as the price in force. (In Great Britain all correspondence should be addressed to Humbrol, Marfleet, Hull HU9 5NE, England.)

Votre maquette a été sévèrement contrôlée. En cas de réclamation, veuillez remplir le bon en lettres capitales et l'adresser à: Heller accompagné de coupons de paiement internationaux d'un montant de l'affranchissement de trois lettres au tarif en vigueur. Dieser Bausatz wurde sorgfältig geprüft. Sollten Sie dennoch eine Beanstandung haben, richten Sie Ihre Reklamation bitte an HELLER Schreiben Sie deutlich in Druckbuchstaben. Fügen Sie diesem Coupon internationale Antwortscheine im Wert von 3 gültigen Briefgebühren bei.

Su maqueta ha sido el objeto de severos controles. En caso de reclamación, rogamos rellenar el presente bono y lo envien a: HELLER acompañado con cupones internacionales de pago del importe del franco de tres cartas a la tarifa vigente.

Name - Nom - Apellido _____

Your address _____

Votre adresse _____

Ihre Adresse _____

Vuestra dirección _____

Model kit - Maquette N° - Bausatz - Maqueta

Model kit - Maquette N° - Bausatz - Maqueta

Model kit - Maquette N° - Bausatz - Maqueta

Model kit - Maquette N° - Bausatz - Maqueta

Model kit - Maquette N° - Bausatz - Maqueta

Model kit - Maquette N° - Bausatz - Maqueta

Model kit - Maquette N° - Bausatz - Maqueta

Model kit - Maquette N° - Bausatz - Maqueta

Model kit - Maquette N° - Bausatz - Maqueta

Model kit - Maquette N° - Bausatz - Maqueta

Model kit - Maquette N° - Bausatz - Maqueta

Model kit - Maquette N° - Bausatz - Maqueta

Model kit - Maquette N° - Bausatz - Maqueta

Model kit - Maquette N° - Bausatz - Maqueta

Model kit - Maquette N° - Bausatz - Maqueta

Model kit - Maquette N° - Bausatz - Maqueta

Model kit - Maquette N° - Bausatz - Maqueta

Model kit - Maquette N° - Bausatz - Maqueta

Model kit - Maquette N° - Bausatz - Maqueta

Model kit - Maquette N° - Bausatz - Maqueta

Model kit - Maquette N° - Bausatz - Maqueta

Model kit - Maquette N° - Bausatz - Maqueta

Model kit - Maquette N° - Bausatz - Maqueta

Model kit - Maquette N° - Bausatz - Maqueta

Model kit - Maquette N° - Bausatz - Maqueta

Model kit - Maquette N° - Bausatz - Maqueta

Model kit - Maquette N° - Bausatz - Maqueta

Model kit - Maquette N° - Bausatz - Maqueta

Model kit - Maquette N° - Bausatz - Maqueta

Model kit - Maquette N° - Bausatz - Maqueta

Model kit - Maquette N° - Bausatz - Maqueta

Model kit - Maquette N° - Bausatz - Maqueta

Model kit - Maquette N° - Bausatz - Maqueta

Model kit - Maquette N° - Bausatz - Maqueta

Model kit - Maquette N° - Bausatz - Maqueta

Model kit - Maquette N° - Bausatz - Maqueta

Model kit - Maquette N° - Bausatz - Maqueta

Model kit - Maquette N° - Bausatz - Maqueta

Model kit - Maquette N° - Bausatz - Maqueta

Model kit - Maquette N° - Bausatz - Maqueta

Model kit - Maquette N° - Bausatz - Maqueta

Model kit - Maquette N° - Bausatz - Maqueta

Model kit - Maquette N° - Bausatz - Maqueta

Model kit - Maquette N° - Bausatz - Maqueta

Model kit - Maquette N° - Bausatz - Maqueta

Model kit - Maquette N° - Bausatz - Maqueta

Model kit - Maquette N° - Bausatz - Maqueta