

Перечень деталей самолета:

- 1 — платформа
- 2 — стойка
- 3 — кресло
- 4 — летчик
- 5, 6 — бензобак
- 7 — установка для ракеты
- 8 — ракеты
- 9 — колпак винта
- 10 — воздушный винт
- 11 — капот двигателя
- 12 — ось винта
- 14, 15, 16, 17 — шасси
- 18 — колесо
- 19, 20 — фюзеляж
- 21, 22 — крыло
- 23 — элерон
- 24, 25, 26, 27, 28 — крыло в наборе
- 29 — крыло
- 30, 31 — стабилизатор
- 32 — руль высоты
- 33 — руль поворота
- 34 — стекло
- 35 — колесо
- 36, 37 — закрылки
- 38 — крюк для тормоза
- 39 — закрылки



ВСЕСОЮЗНОЕ АКЦИОНЕРНОЕ ОБЩЕСТВО  
"РАЗВИТИЕ"  
ФИРМА "СЕМУРГ"

г. Ташкент. Карасарайская ул., дом № 336.

## Морской истребитель

### СБОРНАЯ МОДЕЛЬ-КОПИЯ

Перед сборкой изучите монтажный рисунок. Приготовьте перочинный нож и мелкий напильник. Детали от блоков можно отделять кусачками. На отдельных узлах зачистите облой и места среза литников. При сборке склеенным деталям дайте просохнуть.

### ВНИМАНИЕ!

Клеи, применяемые для склеивания деталей самолета:

1. СУПЕРЦЕМЕНТ
2. ПОЛИСТИРОЛЬНЫЙ ПС
3. МЁКОЛ
4. АГО

Их можно приобрести  
в хозяйственных магазинах



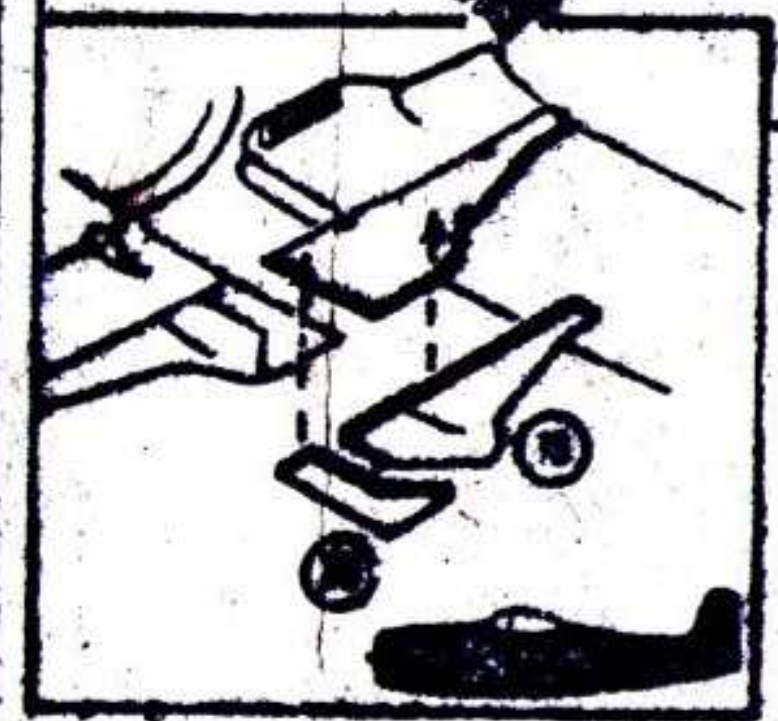
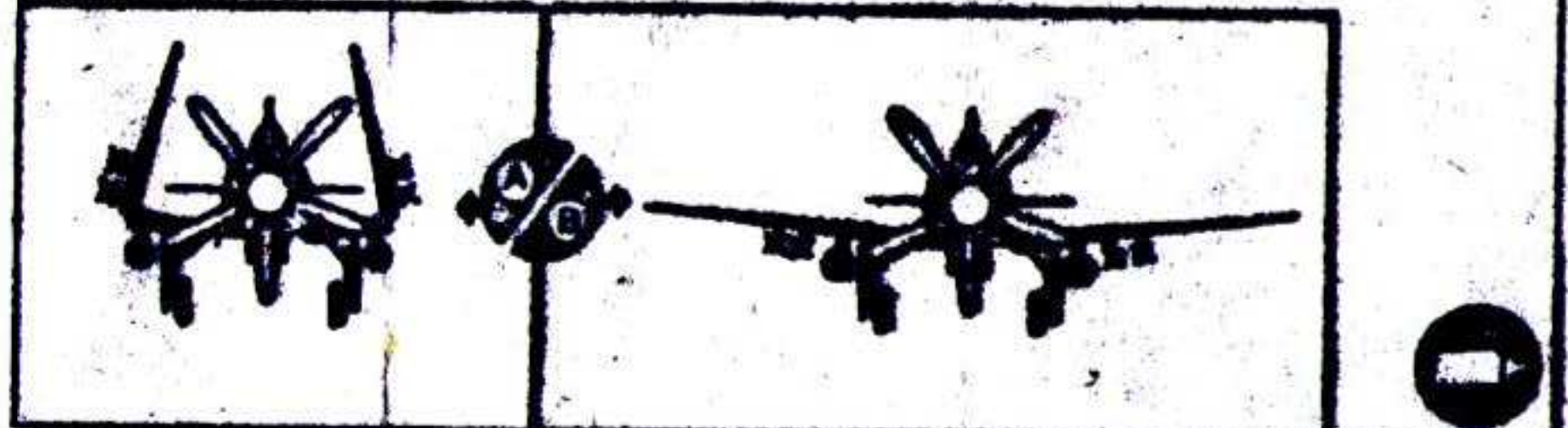
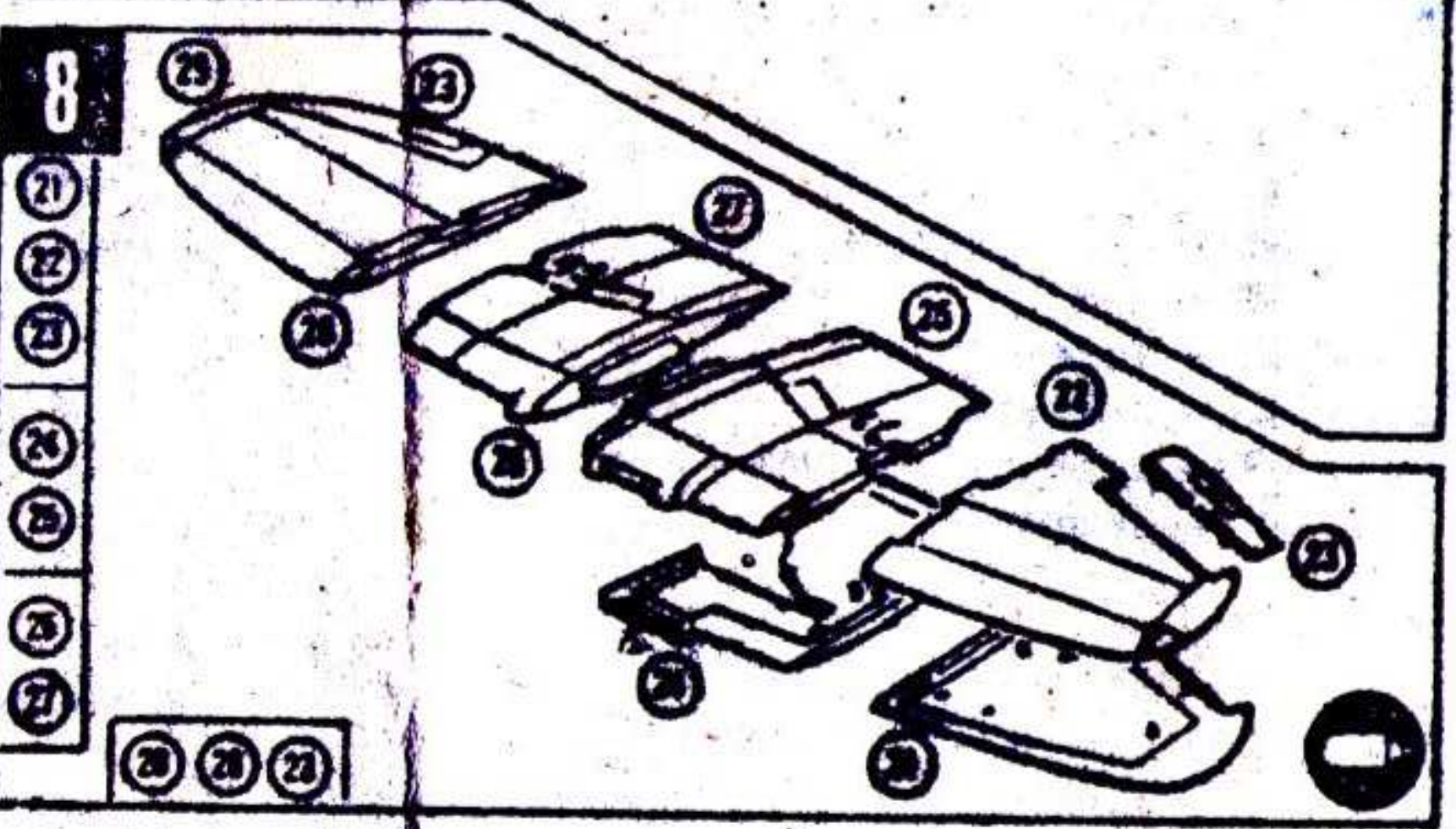
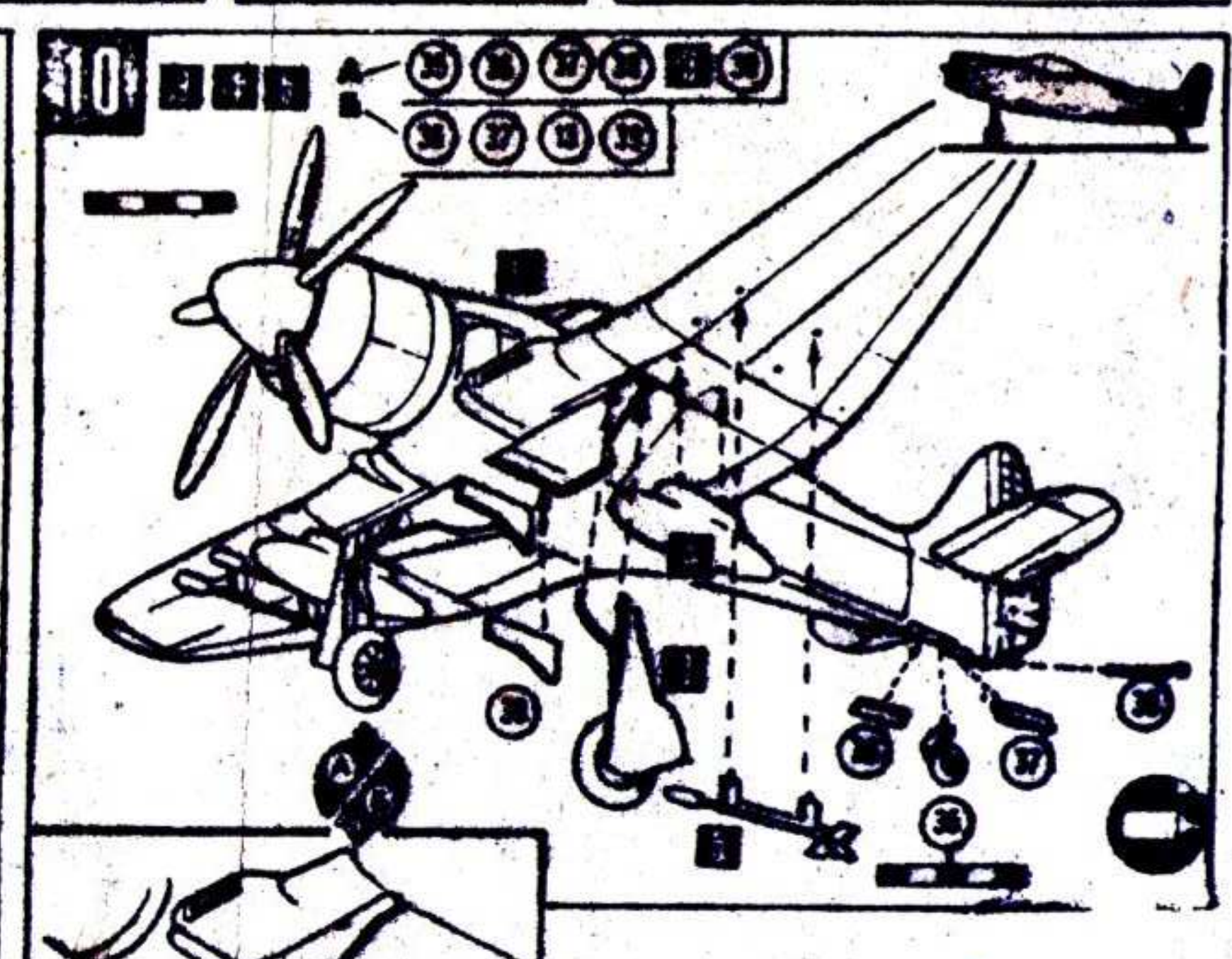
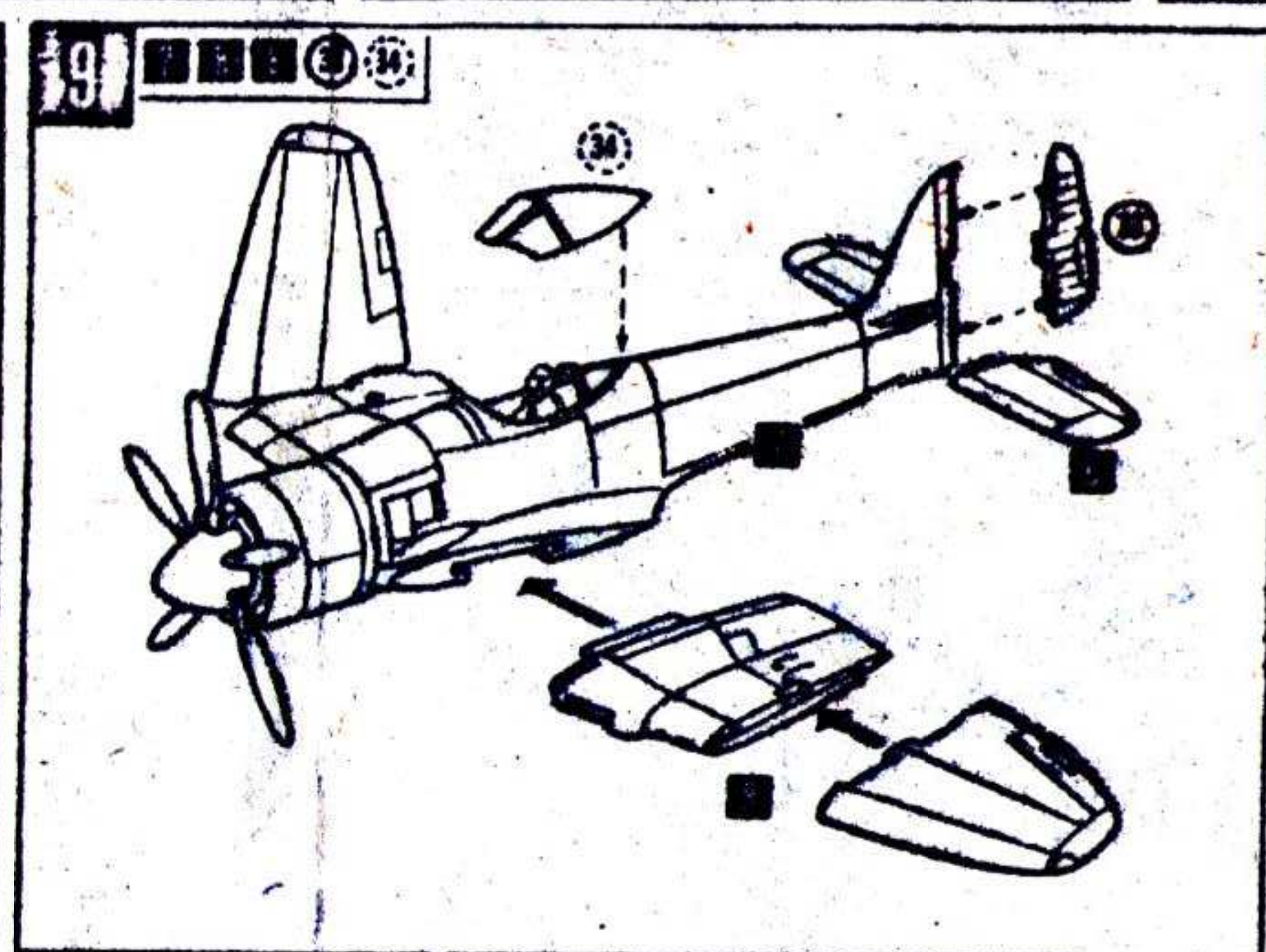
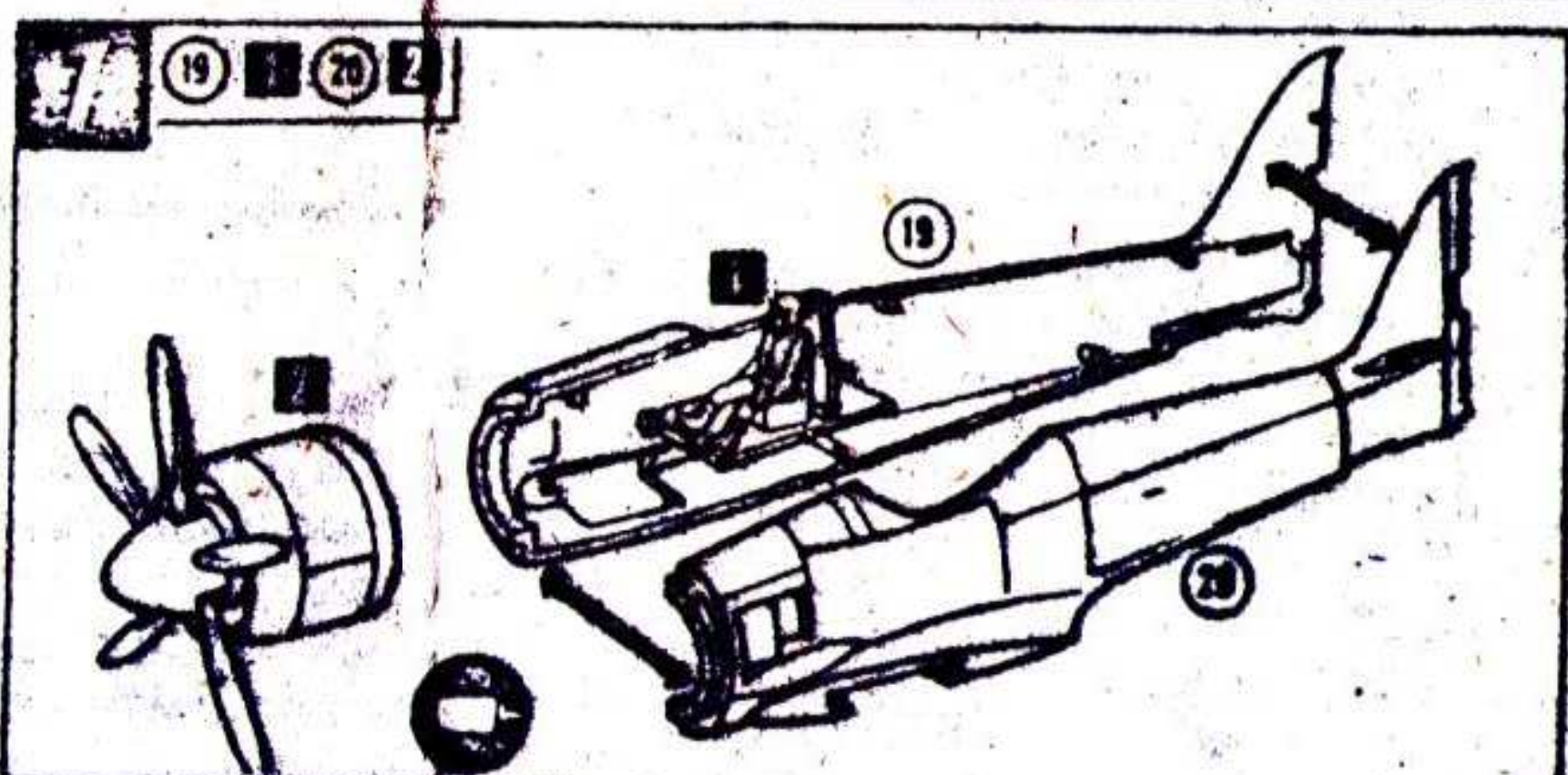
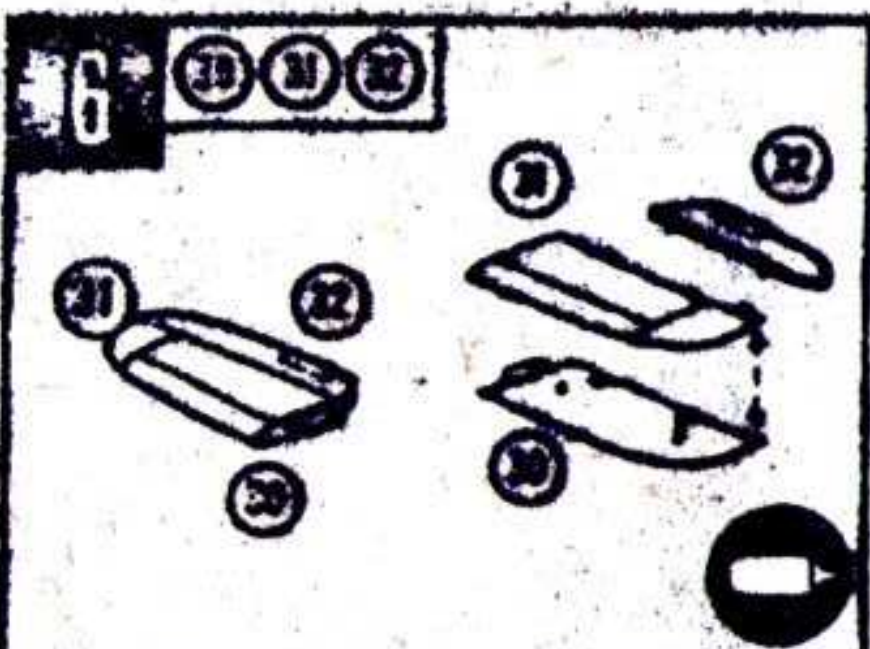
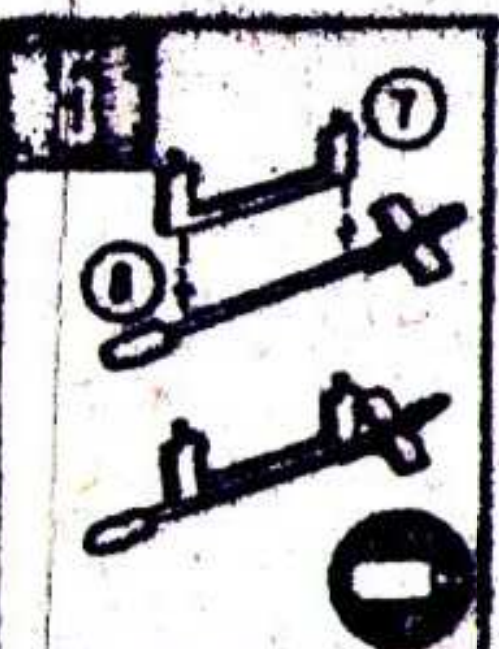
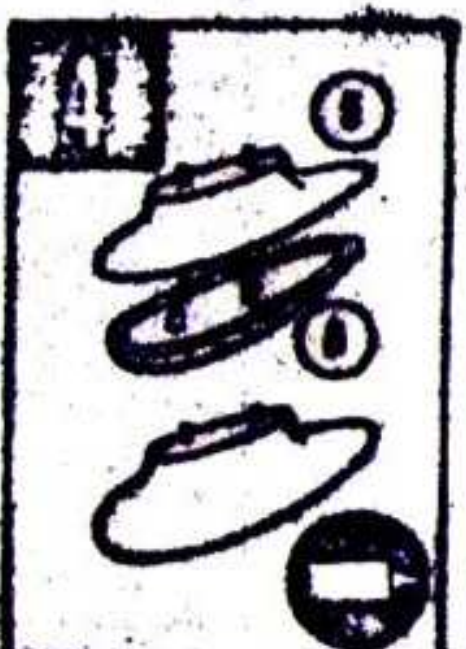
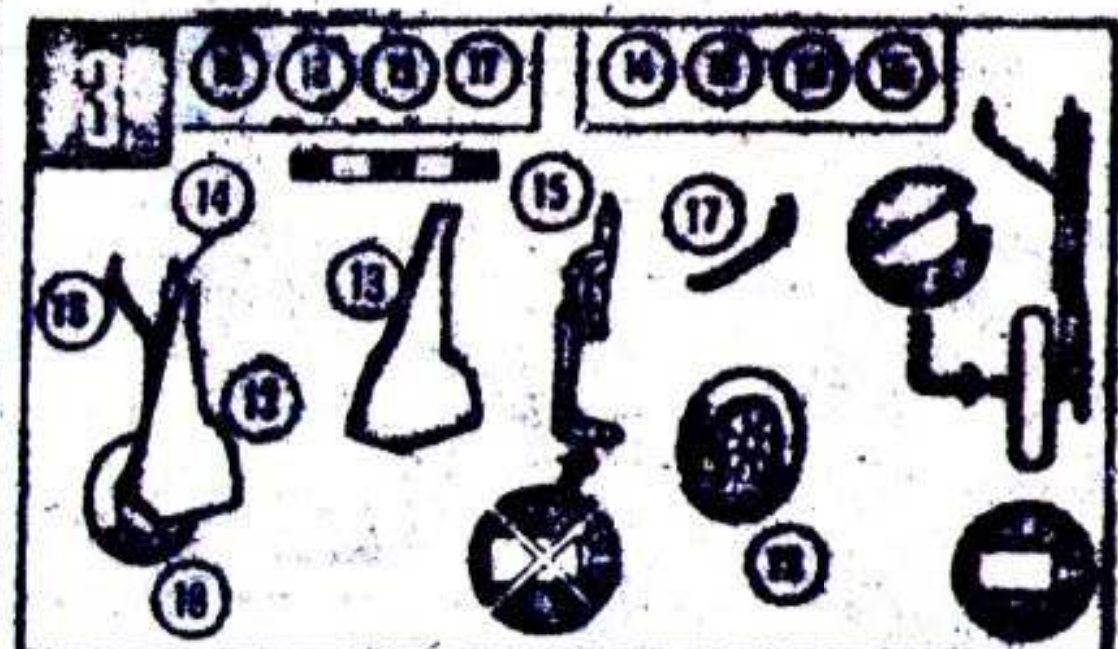
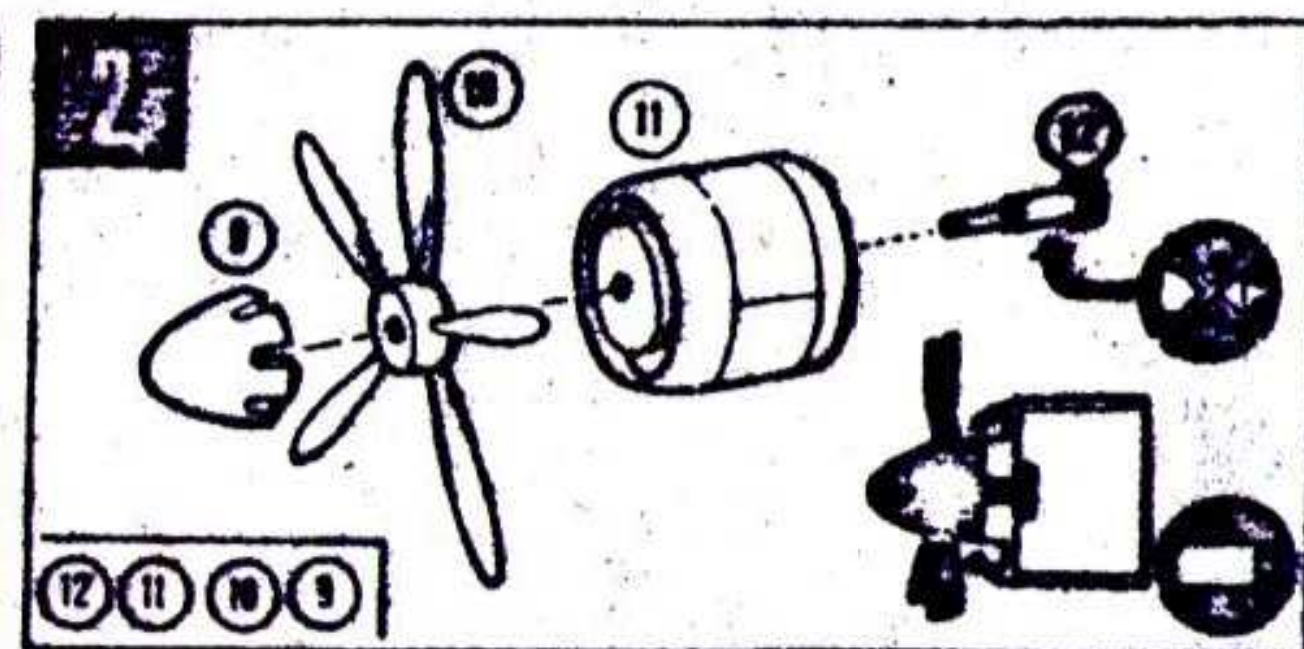
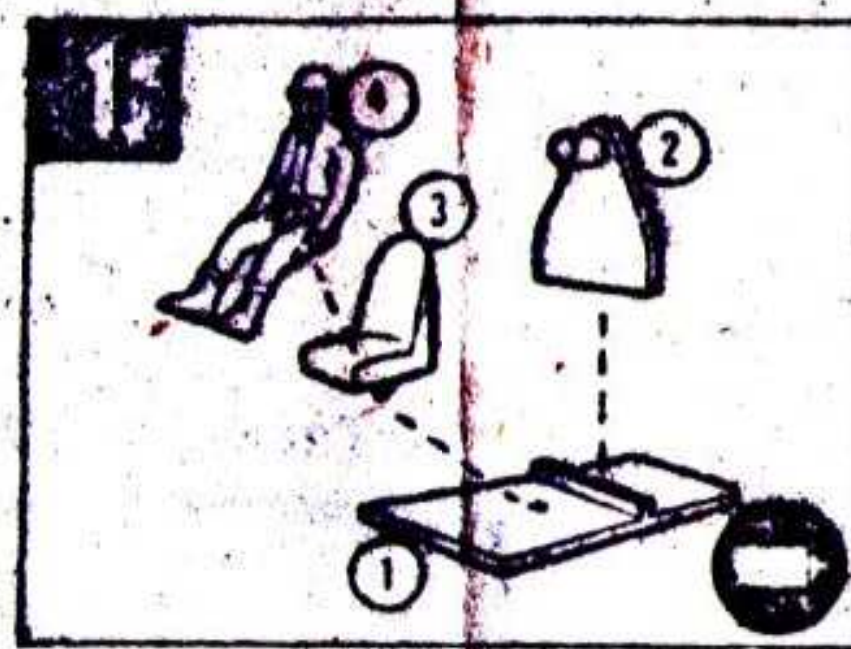

-  **СКЛЕИВАТЬ**
-  **НЕ СКЛЕИВАТЬ**
-  **ОБРАБОТАТЬ ГОРЯЧИМ НОЖОМ**
-  **Возможные варианты**