

Pz.Kpfw.VI Ausf.E Sd.Kfz.181 TIGER I

GRUPPE FEHRMANN

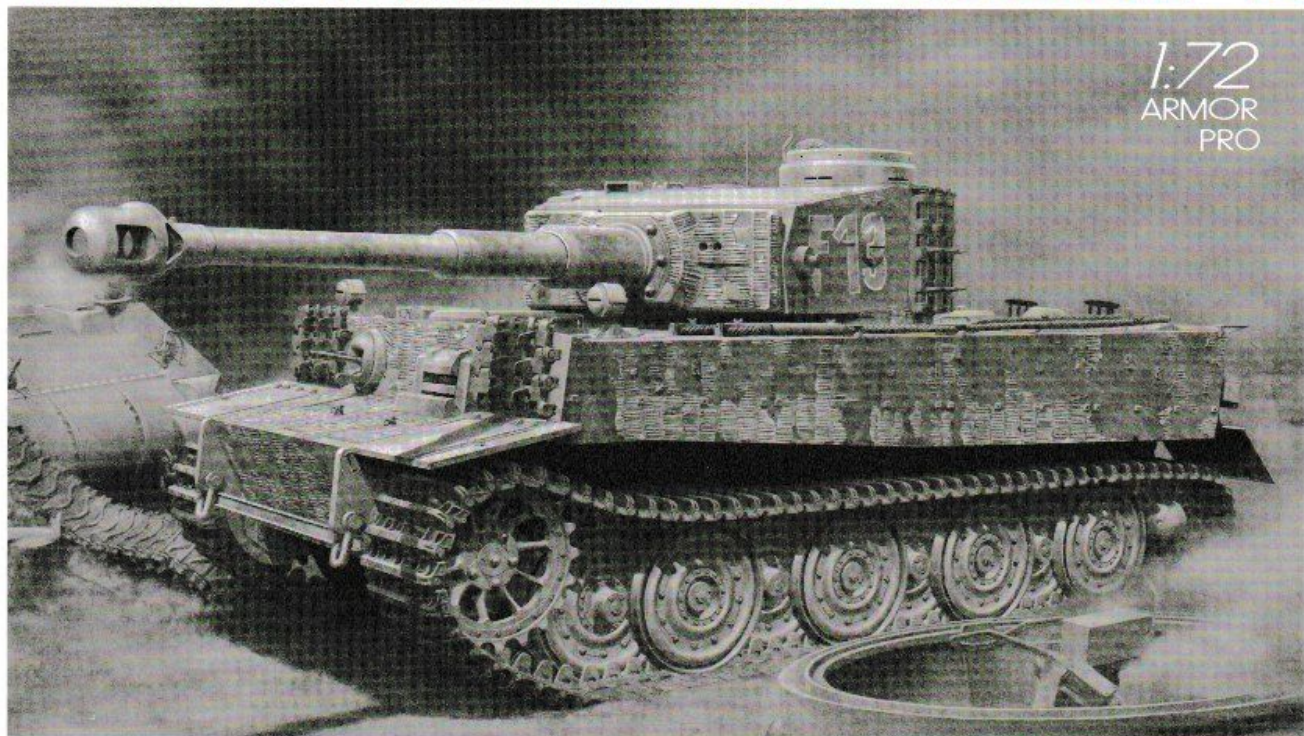

1:72
ARMOR
PRO

KIT NO.7368



B

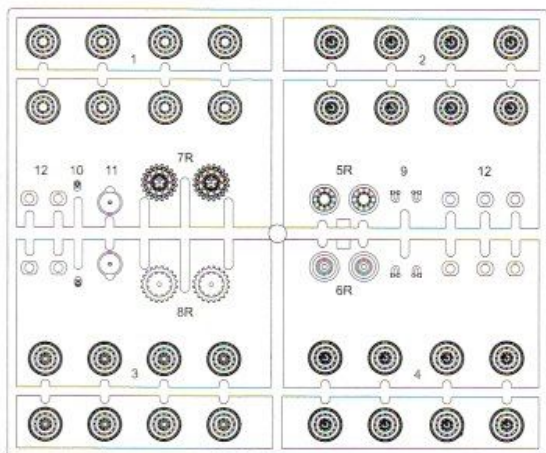

H

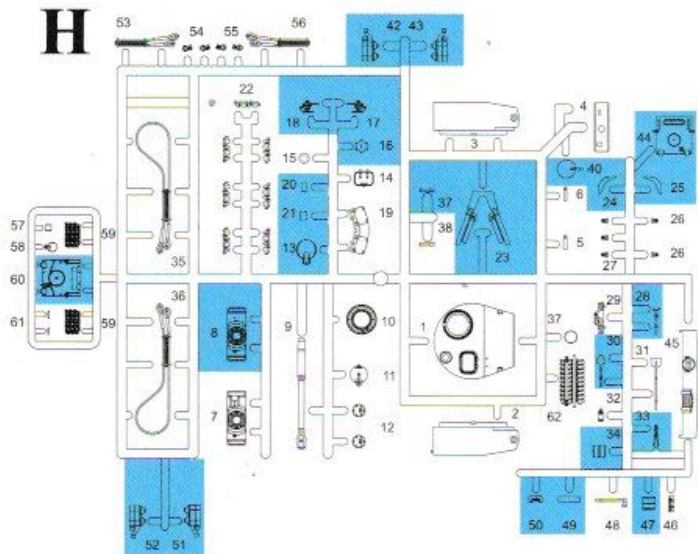

C

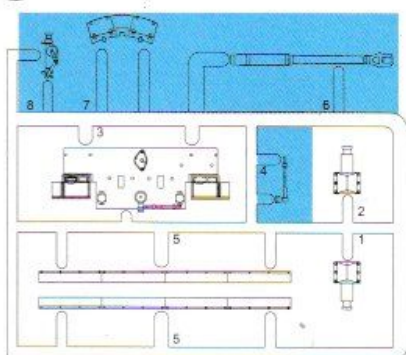

MA

(Photo-etched parts)

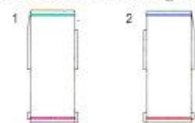

MB

(Photo-etched parts)

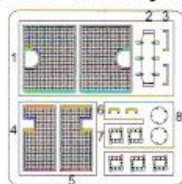

E

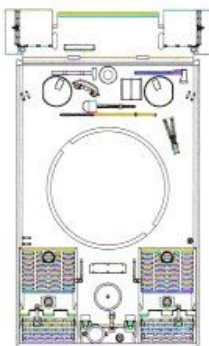

X

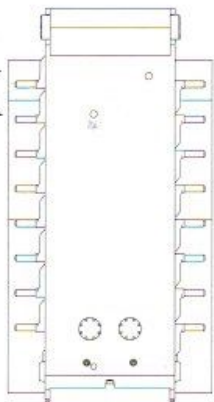

Y (230mm Metallic Cable Wire)

D



の部品は使用しません
Parts not for use.
Telle werden nicht verwendet.
Pieces a ne pas utiliser.
Parti nin ulizzati.
不需要使用的部件

組立ての注意

- 接着剤や塗料は火の、近くで使わないでください。使う時はときどき窓を開けて換気をお願いします。
- 接着剤指定の■は GSI CREOS CORP. MR. カラーの番号です。
- 接着剤や塗料は入っていない部分で別にお買い求めください。
- 部品をツナーから切り離す時は模型用ハサミ等を使い、余分な部分はカッターやヤスリ等で仕上げてください。
- 組立図のサインマークは下の説明をごらんください。

ZUR BEACHTUNG

- Kleber und Farbe nicht nahe von offenem Feuer verwenden und das Fenster von Zeit zu Zeit zur Belüftung öffnen.
- Der ■ der Farbkennzeichnung bedeutet die Farbnummer von GSI CREOS CORP. MR. COLOR. Kleber und Farbe sind nicht enthalten.
- Zum Abschneiden der Teile vom Verbundstück eine Modellierschere verwenden und die überstehenden Plastikteile mit einem Messer oder einer Feile beseitigen.
- Die Bedeutung der Symbols finden Sie unten in dieser Spalte.

ATTENTION

- Ne pas utiliser de colle ou de peinture a proximité d'une flamme nue, et aérer la pièce de temps en temps.
- Le numéro ■ pour l'indication de couleurs correspond au numéro de GSI CREOS CORP. MR. COLOR. La colle et la peinture ne sont pas comprises.
- Pour retirer les pièces hors du cadre, utiliser des ciseaux spéciaux pour maquette le plastique en excès avec un cutter ou une lime.
- Voir la fin de cette colonne pour la signification des symboles.

《注意》

- 勿近火處使用膠水或油漆，並打開窗戶保持空氣流通。
- 代表 GSI CREOS CORP. 出品 MR.COLOR 的顏色編號，不包括膠水及油漆。
- 自膠袋中取出部件時，應用模型專用剪，並用界刀或小錐除去多餘的膠料。
- 各圖型的含意可參考本欄以下的說明。

CAUTION

- When you use glue or paint, do not use near a naked flame, and use in a well-ventilated room.
- Symbols such as ■ refer to the color number of GSI CREOS CORPS. MR. COLOR. Glue and paint are not included.
- When you take parts off the runner frame, use modeling scissors and trim excess plastic with a cutter or a file.
- See below for the meaning of symbols.

ATTENZIONE

- Non usare colla a vernice vicino a fiamme esposte, e aprire le finestre di tanto in tanto per cambiare l'aria.
- delle indicazioni di colore si riferisce al numero di colore di GSI CREOS CORP. MR. COLOR. Colla e vernice non sono incluse.
- Quando si staccano parti del carrello, usare forbici da modellismo e eliminare la plastica in eccesso con un coltello o una lima.
- Verdere in fondo a questa colonna per il significato dei simboli.

2つずつしてください MAKE 2PCS EFFETUEZ 2 PIÈCES FAIRE DUE PIÙZZI TEE 2 KPL GÖR 2 ST 製作二個	取り除いてください REMOVE ENTFERNEN RETRIERE SEPARARE POIUSTA AJLIGASMA 引抜	接着しないでください DO NOT CEMENT NICHT KLEBEN NE PAS COLLER NOX INCOLLARE ELIJUMAA LIMMÄÄ 不用粘劑	貼紙を貼ってください APPLY DECAL HIER ABZIEHBLD APPLIQUER DECALCOMANIE APPLICARE DECALCOMANIE ASETA SUURTOKILVA APPLICERA DECALLEN 貼上貼紙	穴を埋めてください FILL HOLE SCHLIESSEN BOLCHER LE TROU FORO PIENO TÄYTTÄ REIKÄ FYLL HALET 穴を埋め	接着剤を付けた部分で30分待ちます SAND 30 MIN FOR 30 MINUTES AFTER GLUE SAND 30 MINUTEN NACH DER LEISTOFF BEENDIGUNG SOPITARE 30MIN NADPOI INDE LA COLLA SE EGGIUGA PULIZI 30MINUTI DOPO LA COLLA SE USATA PÄÄTÄ 30MINUTTI KUNNEN KUUKUUT COOL 30MIN MINUTTI KUNNEN KUUKUUT 乾燥30分後 並立接着剤乾固
注意してください BE CAREFUL HIEU VORICHT FAIRE ATTENTION VARDIACHT FORKRTIGT 小心注意	穴を空けてください OPEN HOLE OFFNER FAIRE UN TROU FORO APERTO AVIATA REIKÄ OPPNÄ HALET 開孔	接着してください CEMENT TOGETHER ZUSAMMENKLEBEN COLLER ENSEMBLE INCOLLARE INSIEME LIMMÄ YHTIEN LIMMÄ HOUP 用膠粘合	折り曲げてください BEND BITTE BIEGEN PLIER SIE VOUS PLIAT PIEGARE TÄTÄ BOCCA 反曲	どちらかを選んでください OPTIONAL NACH BELEBEN FACILITATIF FACILITATIVO VALINNUKAVARVAINEN VALLEAR 可以選擇採用	瞬間接着剤（金屬用） INSTANT GLUE FOR METAL METALLKLEBER COLLA A METALLO INSTANTANEE COLLA INSTANTANEA PER METALLO FIKALIMAA METALLIOSA VARTEN SNAGELUM FOR METALLKLEBAR 金屬用接粘膠

H1 GSI CREOS CORP. AQUEOUS HOBBY COLOUR ■ GSI CREOS CORP. MR. COLOUR
MODEL MASTER COLOR

H12 33	つや消レグラツク	1749	FLAT BLACK	MATTSCHWARZ	NOIR MAT	NERO OPACO	亞黑色
H18 29	黒鉄色	1795	STEEL	STAHL	ACIER	ACCIAIO	黒鐵色
H37 43	ウッドブラウン	1735	WOOD BROWN	HOLZBRAUN	BRUN BOIS	MARRONE LEGNO	木棕色
H47 44	レッドブラウン	2096	RED BROWN	ROT BRAUN	MARRON ROUGE	MARRONE ROSSICCO	紅褐色・暗紅色
H430	ダークイエロー	2099	DARK YELLOW	DUNKEL GELB	JAUNÉ FONCÉ	GIALLO SCURO	暗黄色
H80 54	カーキグリーン	1710	KHAKI GREEN	KHAKIGRÜN	VERT KHAKI	VERDE KAKI	綠褐色
H30 48	クリアー	2015	CLEAR	KLAR	CLAIR	CHIARO	透明

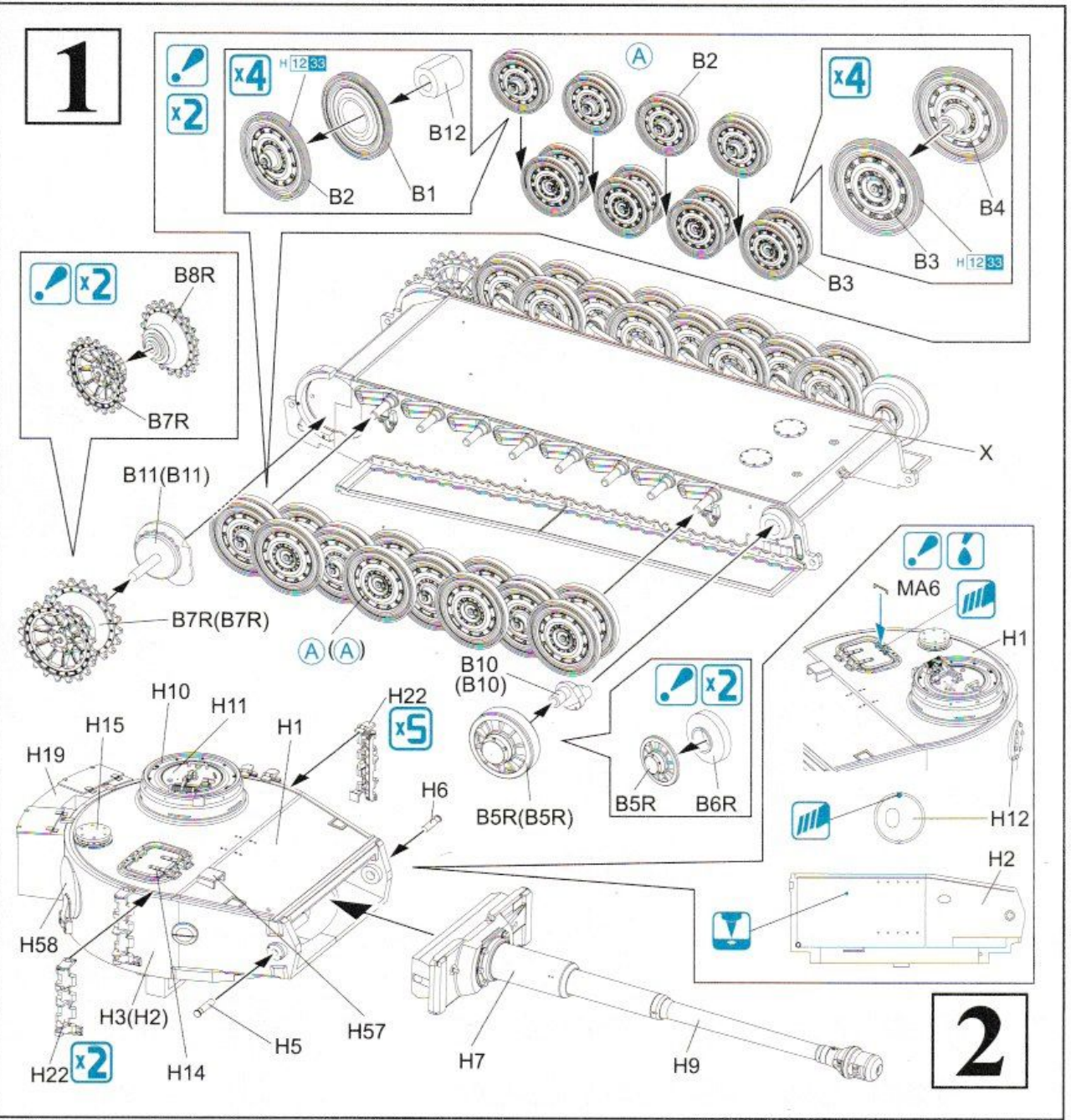

3

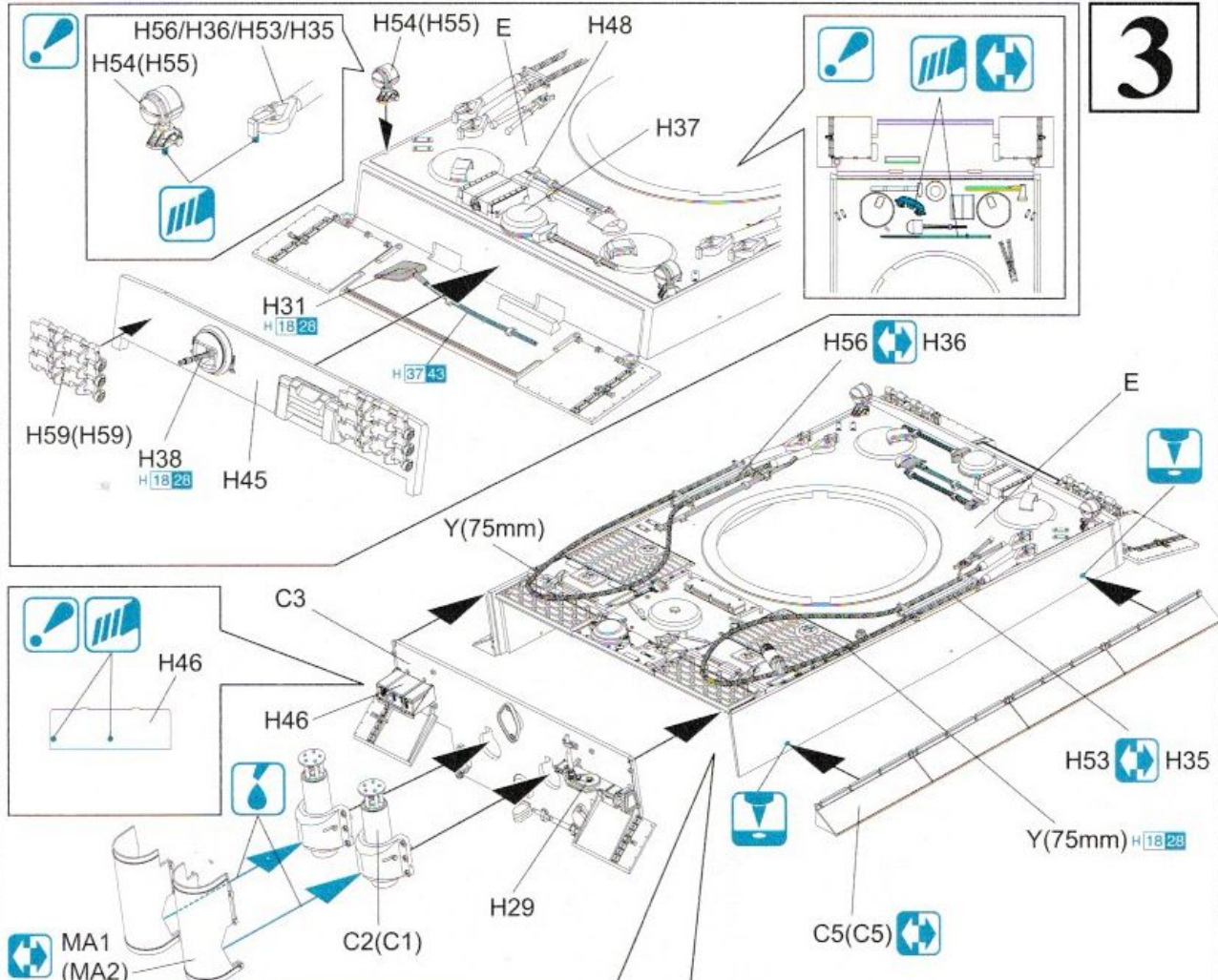

4

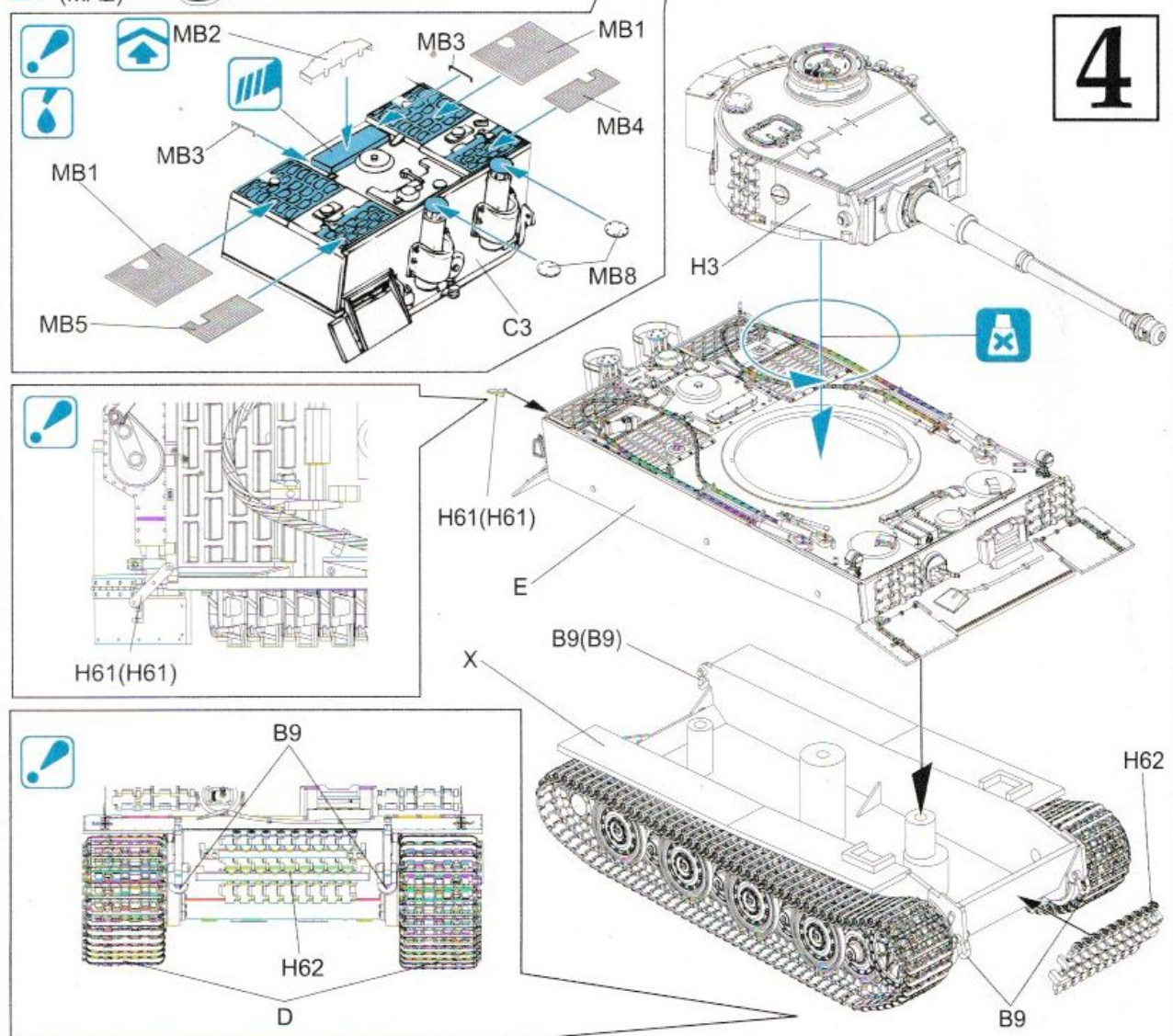

Paint & Marking

マーキング及び塗装図

Markierungen und Bemalung

Decoration et Peinture

Marchio & Pittura

標貼及着色指示

Kompanie Fehrmann, Wietersheim, Germany 1945

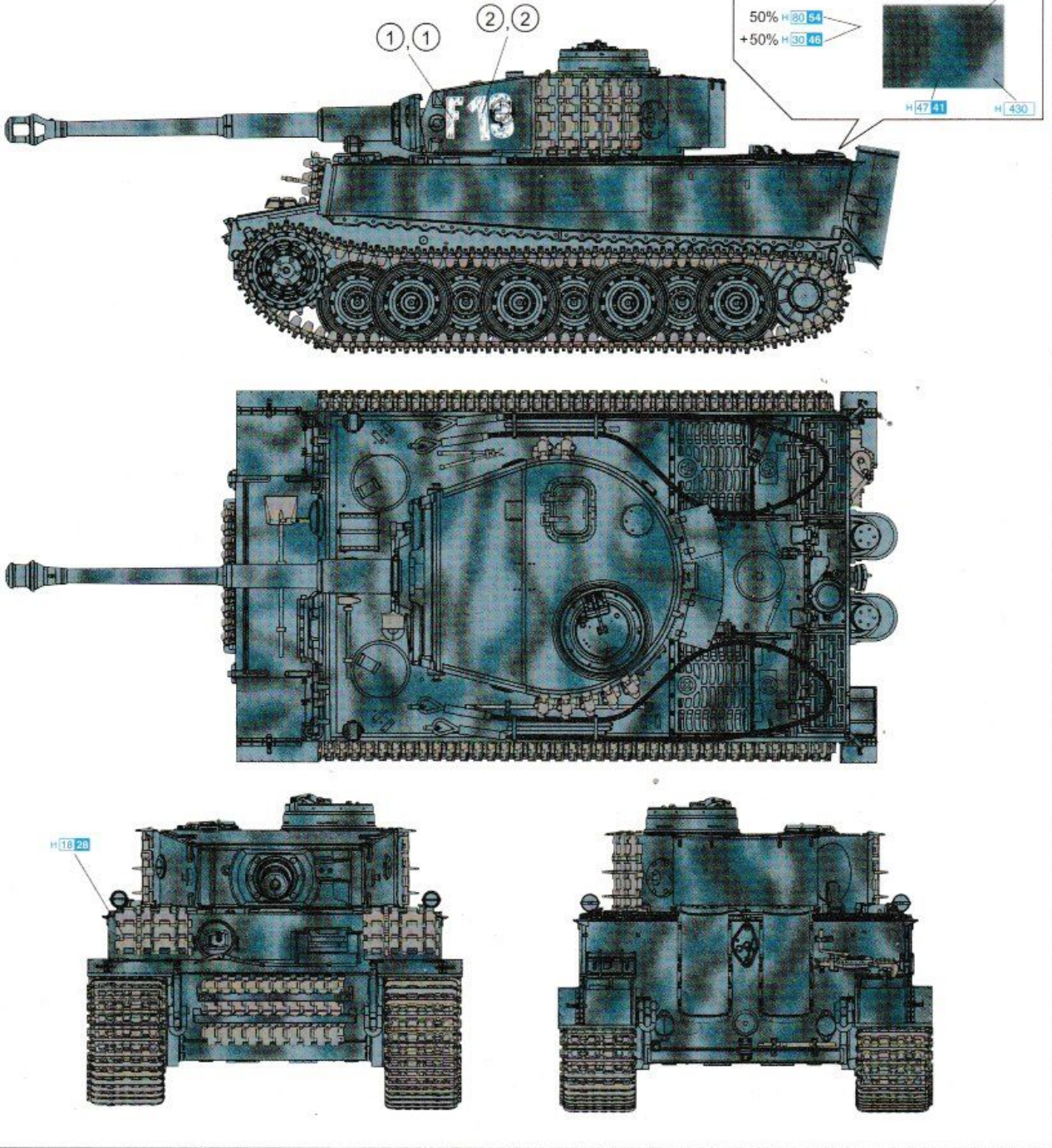

Dragon Europe:

c/o Hobby Pro Marketing Ges. m.b.H.

Am Leonhardbach 7, A-8010 GRAZ, AUSTRIA



DRAGON

Copyright © 2021

7368-01

■デカールの貼り方

- ①デカールを貼るところのほこりや汚れを、ぬらし布できれいにふきとってください。
- ②貼りたいデカールを台紙ごとハサミで切りとり、1枚づつ水またはぬるま湯に台紙を下にして20秒くらい浸かれます。
- ③水から出したらタオルの上のせ、指先でデカールが動くか確かめた後、貼るところにおいて静かに台紙をずらします。
- ④指先に少し水をつけて正確な位置にデカールを動かした後で、やわらかく、よく水を吸う布でデカールを押さえて内側の水分や気泡を押し出します。
- ⑤デカールが完全に乾いたら少し水をつけあ布で、デカールのまわりのノリをふきとります。

■Modo esatto per applicare le decalcomanie

- ① Pulire la superficie del modello con un panno umido.
- ② Ritagliare ciascun disegno dal foglio decalcomanie e immergerli in acqua calda per 20 secondi.
- ③ Controllare col polpastrello se il disegno è allentato sulla base di carta. In questo caso, applicarlo nella esatta posizione sul modello facendolo scivolare dalla base di carta.
- ④ Spostare il disegno nella esatta posizione mediante il polpastrello umido, quindi togliere l'acqua in eccesso e le bolle d'aria sotto la decalcomania mediante un panno soffice di cotone.
- ⑤ Quando la decalcomanie sono asciutte, togliere con un panno umido l'eccesso di colla intorno alla decalcomania stessa.

■ Correct Method for Applying Decals

- ① Clean the model surface with a wet cloth.
- ② Cut out each decal design from the decal sheet, and dip it in warm water for 20 seconds.
- ③ Use a fingertip to check if the decal is loose from the backing paper. If so, place it in the proper position on the model, and slide it off the backing paper onto the model.
- ④ Move the design to the exact position with a wet fingertip, and squeeze out any excess water or air bubbles under the decal with a soft cotton cloth.
- ⑤ When the decals are dry, use a wet cloth to gently wipe away any residue left around them.

■Comment appliquer les décalcomanies correctement

- ① Nettoyer la surface du modèle avec un chiffon humide.
- ② Découper chaque décalcomanie de sa feuille de papier et la plonger dans l'eau tiède pendant vingt secondes.
- ③ Vérifier avec le bout du doigt si le dessin se détache de son papier-support. Si oui, le positionner à l'endroit choisi sur le modèle et retirer doucement le papier-support.
- ④ Positionner la décalcomanie correctement avec un doigt humide et éponger tout restant d'eau et toutes bulles d'air sous la décalcomanie avec un chiffon doux.
- ⑤ Quand les décalcomanies sont sèche, détacher le colle autour des décalcomanies avec un chiffon humide.

■Das Korrekte Aufbringen der Abziehbilder

- ① Oberfläche des Modells mit feuchtem Tuch reinigen.
- ② Jedes Motiv einzeln aus dem Bogen heraus schneiden und 20 Sekunden in warmes Wasser tauchen.
- ③ Mit dem Finger prüfen, ob sich das Motiv vom Trägerpapier gelöst hat. Wenn ja, so schieben Sie es vom Papier weg and seine genaue Position auf dem Modell.
- ④ Korrigieren Sie die exakte Lage mit nasser Fingerspitze und drücken Sie Wasserbläschen unter dem Abziehbild mit einem weichen Baumwolltuch weg.
- ⑤ Entfernen Sie beim Antrocknen der Abziehbilder die Klebmittelränder mit einem feuchten Tuch.

■貼上水印標貼的正確方法：

- ① 用濕布抹乾淨模型表面。
- ② 按照各標貼的形狀從標貼紙上切出，浸到溫水之中約 20 秒。
- ③ 用指尖試行觸摸以確定標貼是否已脫離底紙，如果屬實，則將標貼連底紙放到模型表面的適當位置上，小心地將底紙移去，把標貼留在模型表面。
- ④ 以濕水的指尖把標貼移到正確的位置上，再用柔軟的綿質布料把標貼輕壓，以擠出標貼底下的氣泡和水份。
- ⑤ 標貼乾透，用濕布拭標貼及其附近的模型表面，以洗去可能殘留在標貼附近的多餘膠水，確保效果完美。