

# LSSC 'LIGHT SEAL SUPPORT CRAFT'

1:35 'NAM' SERIES

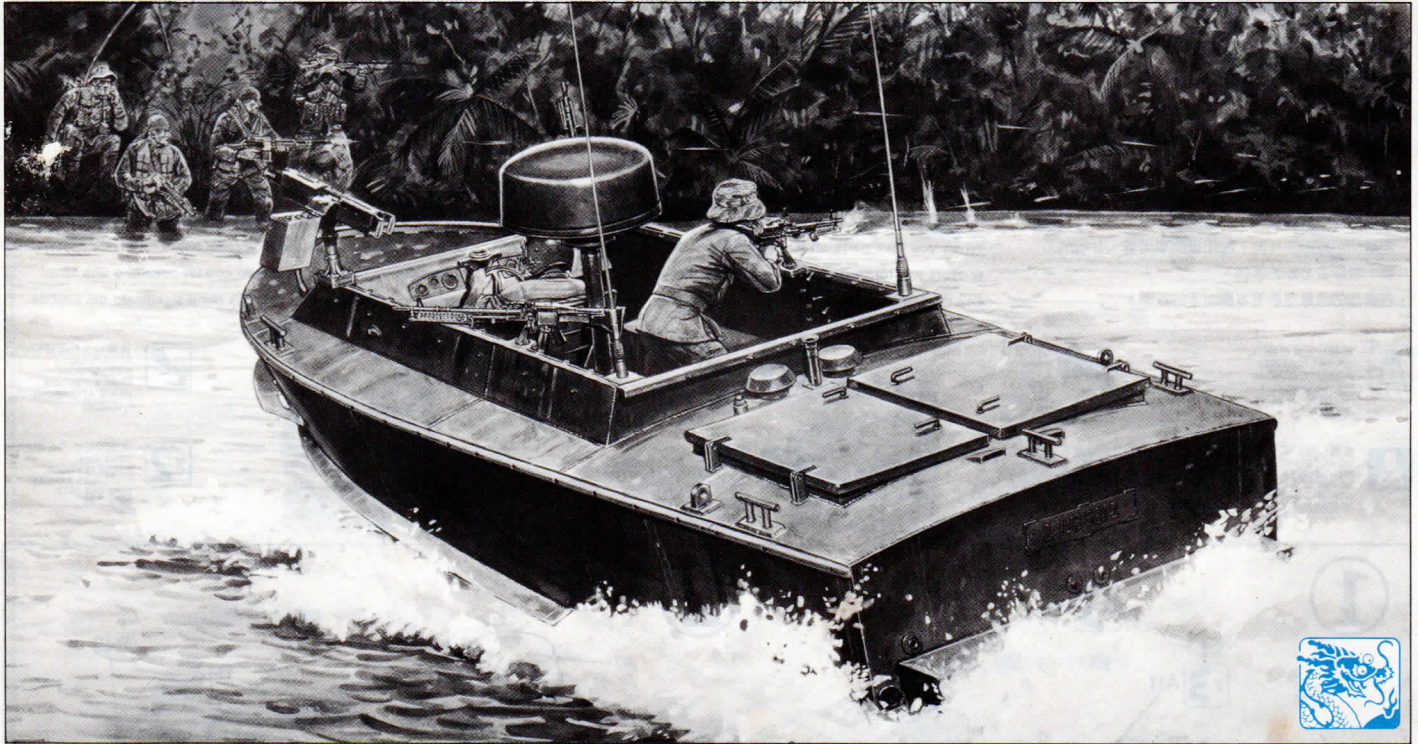

The U.S. Navy SEALs were commissioned as a unit in 1962. They were derived from the Navy underwater demolition teams (UDTs).

The SEALs were the Navy's elite unit during the Vietnam War. They carried out sabotage, demolition, intelligence gathering, and other clandestine raids deep in Viet Cong territories.

One of the SEALs favourite transport in Vietnam was the LSSC (light SEAL support craft). Built by Grafton Boats, the LSSCs were heavily armored against 0.30 caliber bullets at a range of 100 yards. They were also heavily armed. Typical armament consisted of pintle mounted M60 machine guns and grenade launchers. 0.50 caliber machine gun and 7.62mm Minigun (Gatling) gun were also sometimes carried.

The LSSC became operational in 1969. A total of 16 boats were ordered, numbering 24UB681-6816 (LSSC 1 through 16). They were propelled by a pair of Ford Interceptor engines driving pump-jets. It could make 26 knots when fully loaded. Its shallow draft of 29 inches fully loaded made it ideal to operate in the shallow rivers and canals of Vietnam.

Les U.S. Navy SEAL furent commissionnés en tant qu'unité propre en 1962. Ils étaient dérivés des équipes de démolition sous-marines de la Navy (UDT).

Les SEAL était l'unité d'élite de la Navy durant la guerre du Vietnam. Ils s'occupaient du sabotage, de la démolition, de réunir les informations, et de mener 8 bien des raids clandestins à l'intérieur des territoires occupés par le Viet Cong.

L'un des moyens de transport favoris des SEAL au Vietnam était le LSSC (Light SEAL Support Craft-Vaisseau léger de support SEAL). Construits par Grafton Boats, les LSSC étaient puissamment blindés contre des balles de calibre 0.30 à 100 yards d'approche. Ils étaient aussi lourdement armés. Un armement typique consistait de mitrailleuses M60 moutées sur pivot et de lanceurs de grenades. Ils portaient aussi quelquefois une mitrailleuse de calibre 0.50 et un Minigun (Gatling) de 7.62mm.

Le LSSC devint opérationnel en 1969. Un total de 16 vaisseaux furent commandés avec les numéros d'enregistrement 24UB681-6816 (LSSC jusqu'à 16). Ils étaient propulsés par une paire de moteurs Ford Interceptor engendrant des turbines. Il pouvait atteindre 26 nœuds complètement chargé. Son tirant d'eau très faible de seulement 29 pouces complètement chargé le rendait idéal dans les rivières et canaux peu profonds du Vietnam.

アメリカ海軍の SEAL は1962年に部隊として発足しました。 SEAL の母体は海軍のUDT (特殊破壊工作チーム)です。 SEAL はベトナム戦でエリート部隊として活躍しました。彼らの任務はサボタージュ、破壊工作、情報収集、そしてベトナム地区への秘密侵襲などでした。

ベトナムでの SEAL の足として多用されたのが LSSC (軽量 SEAL 支援ボート)でした。グラフトンボート社で製造された LSSC は100ヤード(約90メートル)の距離からの30口径弾の被弾に耐えられる装甲を有するばかりか強力な武装も装備しています。通常は船尾にM60機関砲と迫撃砲を装備しますが、しばしば50口径機銃と7.62ミリのガトリング式ミニガンも追加装備されました。

LSSCは1969年から実戦投入されました。24UB681-6816 (LSSC 1から16)の計16隻が発注されました。推進機関はポンプジェットを駆動する2基のフォードインターセプターエンジンで、満載時でも26ノットで走行可能です。吃水は29インチ(737ミリ)と浅く設計されているため、ベトナムの浅い河川での運用に適しています。

Die SEAL's der US-Marine wurden 1962 als Kampfeinheit installiert. Sie sind aus den Unterwasser-Sprengkommandos der Marine hervorgegangen.

Im Vietnamkrieg waren die SEAL's die Eliteeinheit der Marine. Sie drangen weit in das Territorium des Vietkong vor und führten Sprengungen, Sabotage-, Aufklärungs- und andere Geheimoperationen durch.

Das bevorzugte Transportmittel der SEAL's in Vietnam war das LSSC (light SEAL support craft). Es war von Grafton Boats gebaut worden und war schwer gepanzert, z. B. gegen 0.30 Kaliber Geschosse mit einer Reichweite von 91 Metern. Darüber hinaus waren sie schwer bewaffnet. Die Standardbewaffnung bestand aus drehbar montierten M60 Maschinengewehren und Granatwerfern, in manchen Fällen waren die LSSC's auch mit 0.50 Kaliber Maschinengewehren und 7.62mm Miniguns (Gatling) bestückt.

Die LSSC's kamen 1969 erstmals zum Einsatz. Insgesamt wurden 16 Schiffe bestellt (Nummern 24UB681-6816, LSSC 1 bis 16). Sie waren mit einem Paar Ford Interceptor Motoren für den Strahlantrieb ausgerüstet und schafften in voll beladenem Zustand 26 Knoten. Dank ihres geringen Tiefgangs von nur 73cm bei voller Beladung waren sie ideal für den Einsatz in den seichten Flüssen und Kanälen Vietnams.

Le unità SEAL della Marina Militare Statunitense furono installate come unità combattenti nel 1962. Erano derivate dai Comandi di demolizione sottomarina della Marina.

Durante la Guerra del Vietnam le unità SEAL erano la elite della Marina. Eseguivano missioni di sabotaggio, demolizione, ricognizione ed altre operazioni segrete nei territori del Vietcong.

Fra i mezzi di trasporto preferiti dalle SEAL nel Vietnam era la LSSC (light support craft). Costruite da Grafton Boat, la LSSC erano blindate contro proiettili di calibre 0.30 con una portata di 91 metri. Inoltre le LSSC erano pesantemente armate. L'armamento tipico consisteva di mitragliatrici M60 montate su perno girevole e lanciagranate, in alcuni casi erano dotate anche di mitragliatrici calibre 0.50 e 7.62mm (Gatling).

Le LSSC furono messe in azione nel 1969. Erano state ordinate 16 barche (numero 24UB681-6816-LSSC 1 a 16). Erano comandate da un paio di motori Ford Interceptor per la propulsione a getto. A pieno carico faceva 26 nodi. Grazie al suo pescaggio di soltanto 73cm a pieno carico era ideale per operare nelle acque basse dei fiumi e dei canali del Vietnam.

美國海軍 SEAL 特種部隊成立於1962年，原本是由海軍水底爆破隊(UDTs)分支出來的。在越南戰爭時期， SEAL 最海軍的精銳單位。他們執行破壞、爆破、收集情報及其他深入越共腹地的秘密攻擊行動。

SEAL 在越南其中一種最愛用的運輸工具是 LSSC (輕型 SEAL 支援船)。由卡夫頓船廠製造的 LSSC 擁有重型裝甲，可於100碼內抵擋 0.30 口徑的子彈。同時又有重型武裝。基本武器包括有垂直樞軸裝置的 M60 機關鎗及榴彈發射器。0.50 口徑機鎗及 7.62mm 迷你炮(鏈子炮)亦間中會被使用。

LSSC 於1969年開始服役。統共訂購了16艘，編號由 24UB681-6816 (LSSC 1 至 16)。全部都由一對福特特擊者引擎以噴射水壓推動。即使裝載全副裝備時仍有26海浬時速。而且完全裝備時，吃水亦只有29吋那麼淺，適合於越南的淺河及運河上活動。

**組立ての注意**

- ・接着剤や塗料は火の近くで使わないでください。使う時はときどき窓を開けて換気につけましよう。
- ・塗料指定の■はグンゼ産業・Mrカラーの番号です。接着剤や塗料は入っていませんので別にお買い求めください。
- ・部品をランナーから切り離す時は模型用ハサミ等を使い、余分な部分はカッターやヤスリ等で仕上げてください。
- ・組立図のサインマークは下の説明をごらんください。

**【注意】**

- ・勿於近火處使用膠水或油漆，並打開窗戶保持空氣流通。
- ・■代表都是產業出品MR. COLORの顏色編號。不包括膠水及油漆。
- ・自膠架中取出部件時，應用模型專用剪，並用剝刀或小鏟除去多餘的膠料。
- ・各圖型的含意可參考本欄以下的說明。

**ZUR BEACHTUNG**

- ・ Kleber und Farbe nicht nahe von offenem Feuer verwenden und das Fenster von Zeit zu Zeit zur Belüftung öffnen.
- ・ Der ■ der Farbkennzeichnung bedeutet die Farbnummer von GUNZE SANGYO MR. COLOR. Kleber und Farbe sind nicht enthalten.
- ・ Zum Abschneiden der Teile vom Verbundstück eine Modellierschere verwenden und die überstehenden Plastikteile mit einem Messer oder einer Feile beseitigen.
- ・ Die Bedeutung der Symbols finden Sie unten in dieser Spalte.

**CAUTION**

- ・ When you use glue or paint, do not use near open flame, and use in well ventilated room.
- ・ ■ of color indication refers to the color number of GUNZE SANGYO MR. COLOR. Glue and paint are not included.
- ・ When you take parts off from the runner frame, use a modeling scissors and trim excess plastic with a cutter or a file.
- ・ See the bottom of this column for the meaning of symbols.

**ATTENTION**

- ・ Ne pas utiliser de colle ou de peinture à proximité d'une flamme nue, et aérer la pièce de temps en temps.
- ・ Le numéro ■ pour l'indication de couleurs correspond au numéro de couleur de GUNZE SANGYO MR. COLOR. La colle et la peinture ne sont pas comprises.
- ・ Pour retirer les pièces hors du cadre, utiliser des ciseaux spéciaux pour maquette et retirer le plastique en excès avec un couteau ou une lime.
- ・ Voir la fin de cette colonne pour la signification des symboles.

**ATTENZIONE**

- ・ Non usare colla e vernice vicino a fiamme esposte, e aprire le finestre di tanto in tanto per cambiare l'aria.
- ・ ■ delle indicazioni di colore si riferisce al numero di colore di GUNZE SANGYO MR. COLOR. Colla e vernice non sono incluse.
- ・ Quando si staccano parti del carrello, usare forbici da modellismo e eliminare la plastica in eccesso con un coltello o una lima.
- ・ Vedere in fondo a questa colonna per il significato dei simboli.

 接着してください。  
CEMENT TOGETHER  
ZUSAMMENKLEBEN  
COLLER ENSEMBLE  
INCOLLARE INSIEME  
用膠黏合

 切り取ってください。  
REMOVE  
ENTFERNEN  
RETIRER  
SEPARARE  
除去

 穴をうめてください。  
FILL HOLE  
SCHLIESSEN  
BOUCHER LE TROU  
FORD PIENO  
把孔填平

 どちらかを選んでください。  
OPTIONAL  
NACH BELIEBEN  
FACULTATIV  
FACULTATIVO  
可以選擇採用

 注意してください。  
BE CAREFUL  
HIER VORSICHT  
FAIRE ATTENTION  
USARE ATTENZIONE  
小心留意

 接着しないでください。  
DO NOT CEMENT  
NICHT KLEBEN  
NE PAS COLLER  
NON INCOLLARE  
不用黏合

 穴をあけてください。  
OPEN HOLE  
OFFENEN  
FAIRE UN TROU  
FORD APERTO  
鑽孔

 開閉可能  
MOVABLE / FUNCTIONABLE  
BEWEGLICH / FUNKTIONIEREND  
MOBILE / FONZIONANTE  
MOBILE / FUNEIONANTE  
開閉可能

 テカールをはってください。  
APPLY DECAL  
HIER ABZIEHBILD  
APPLIQUER DECALCOMANIE  
APPLICARE DECALCOMANIE  
貼上水印紙

 2コつくってください。  
MAKE 2PCS  
2 TEILE FERTIGEN  
EFFECTUER 2 PIECES  
FARE DUE PEZZI  
製作二組

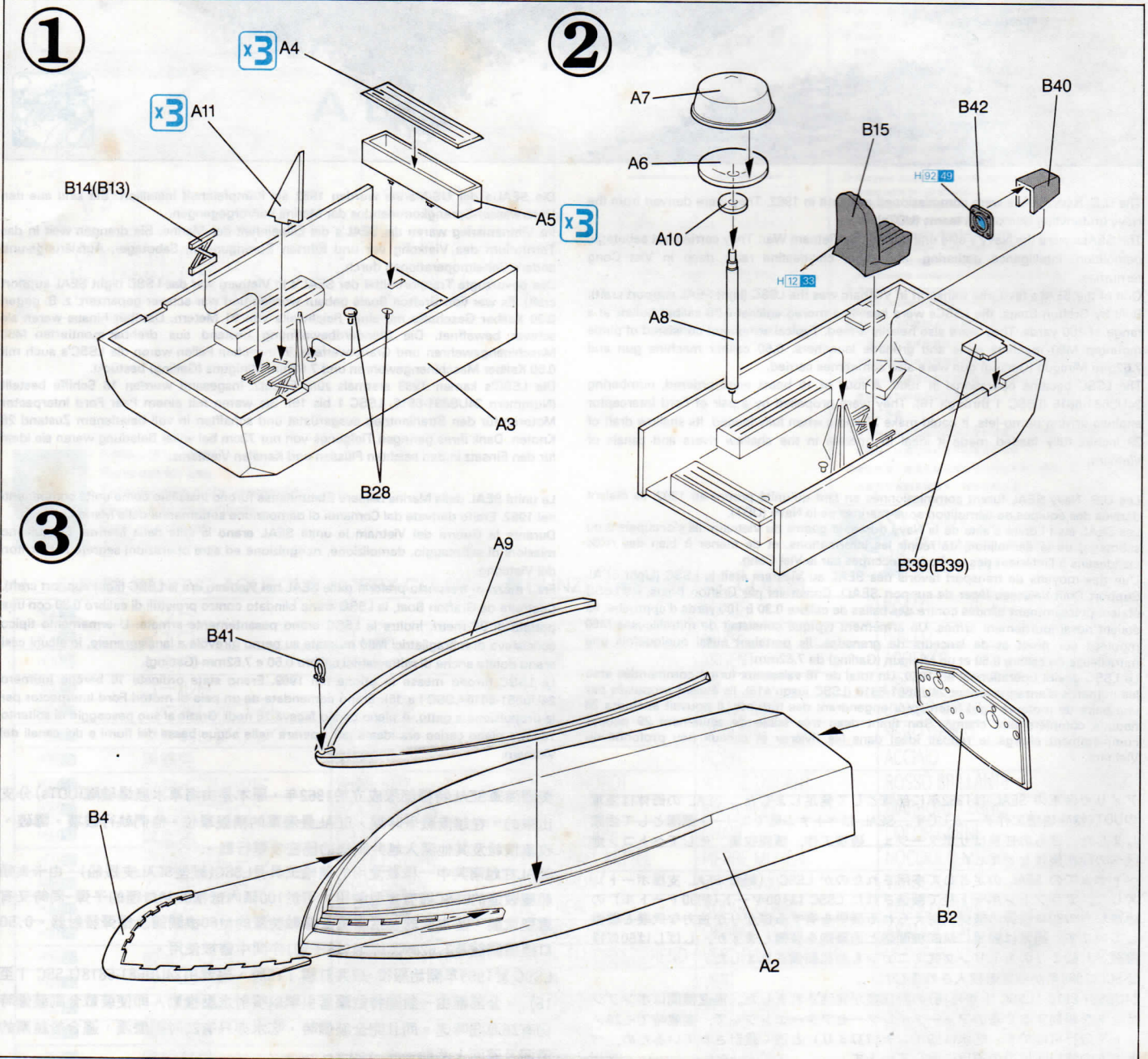



7

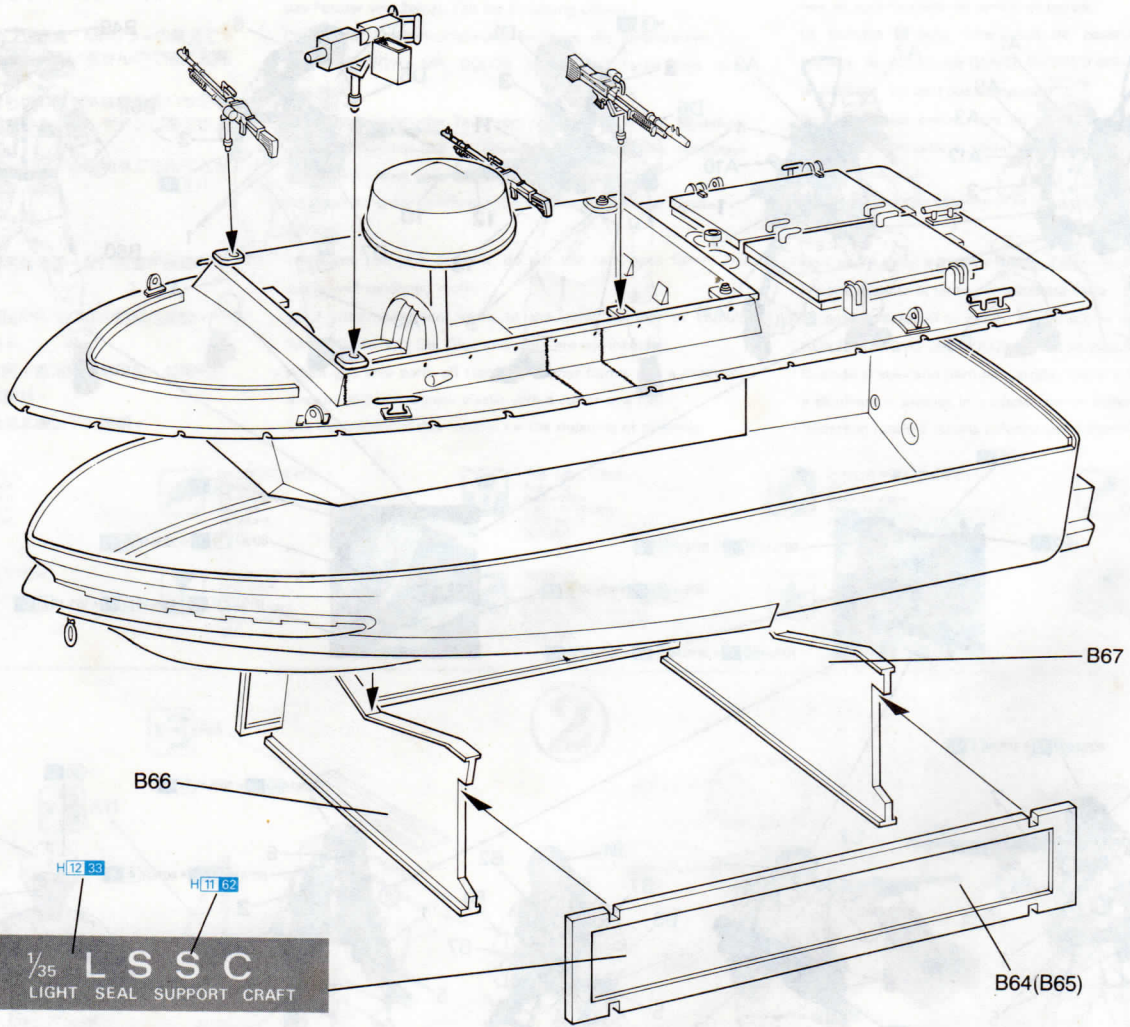

## Marking & Painting

マーキング及び塗装図

Markierungen und Bemalung

Decoration et Peinture

Marchio & Pittura

標貼及着色指示

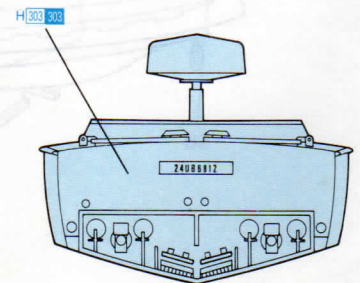
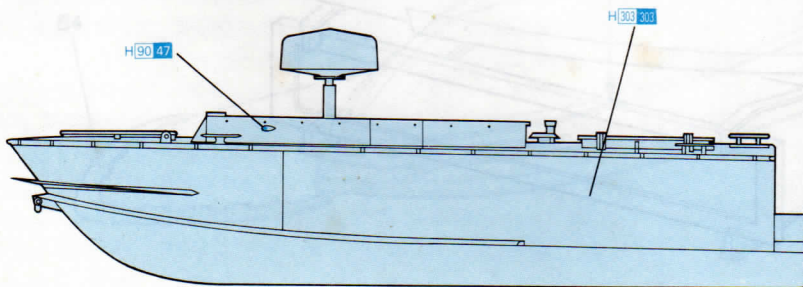
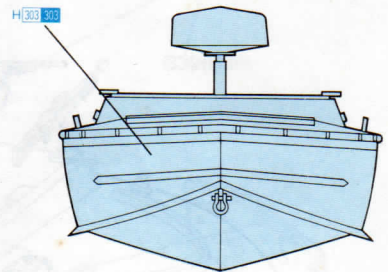
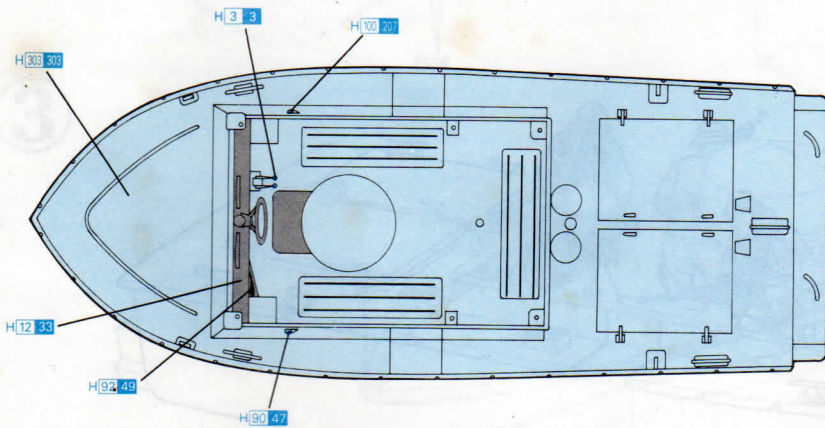

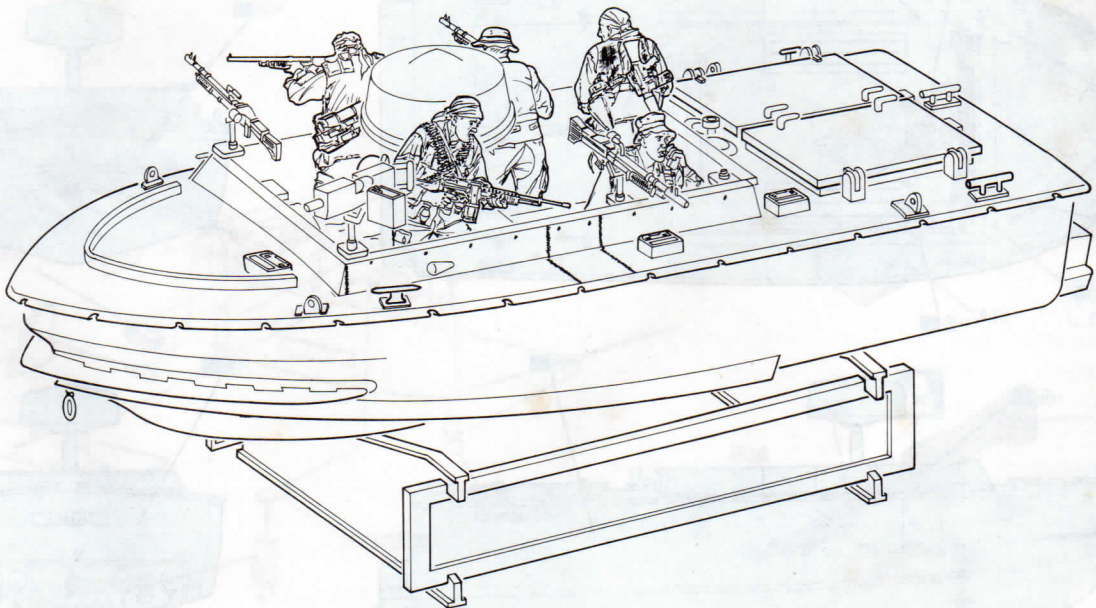
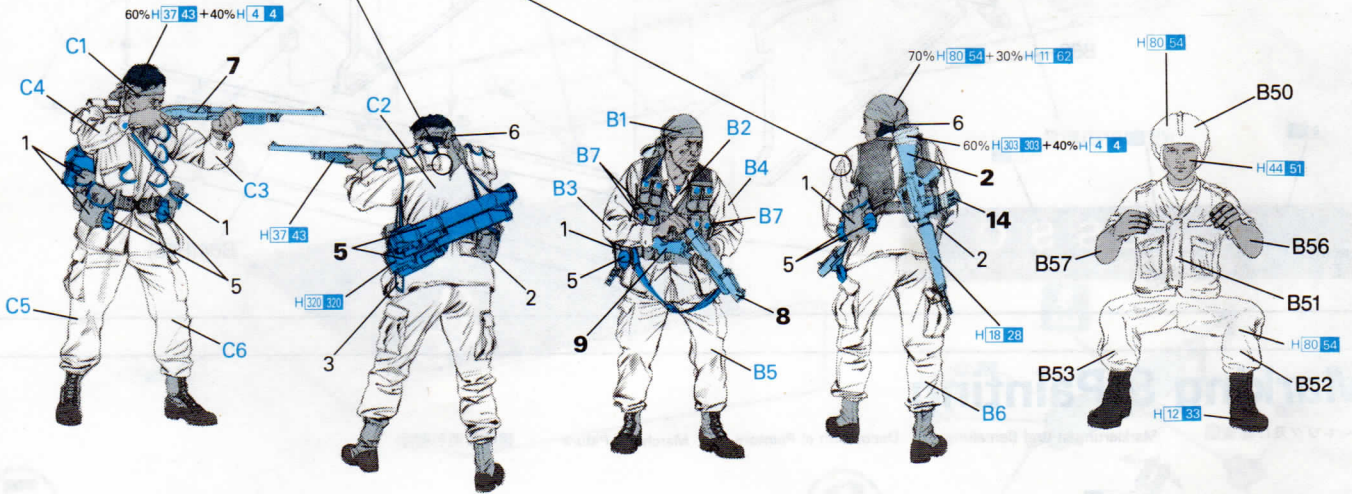
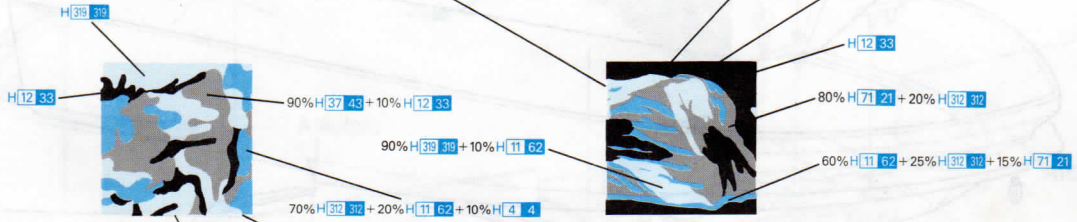
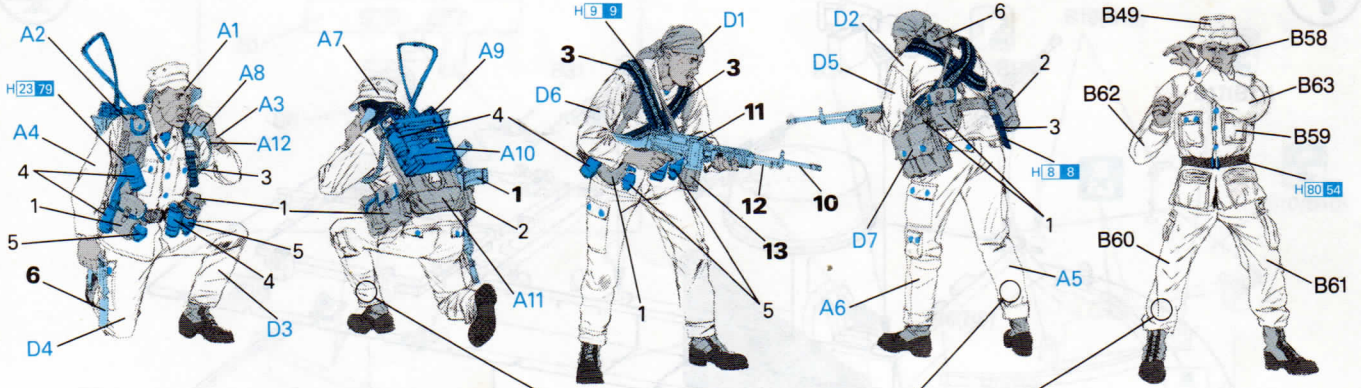

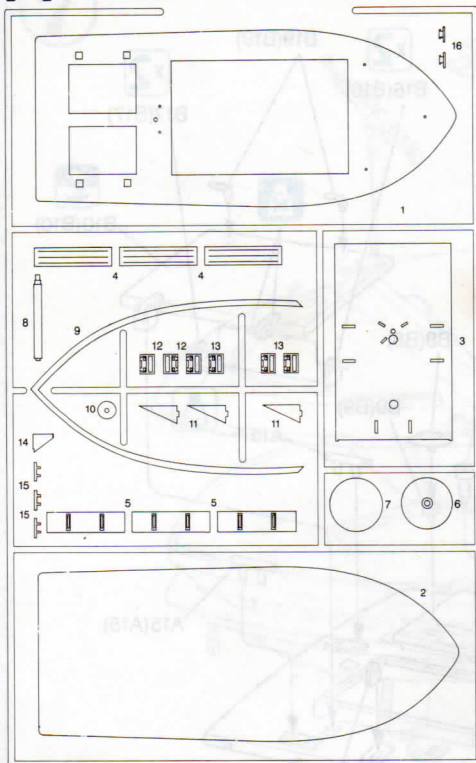
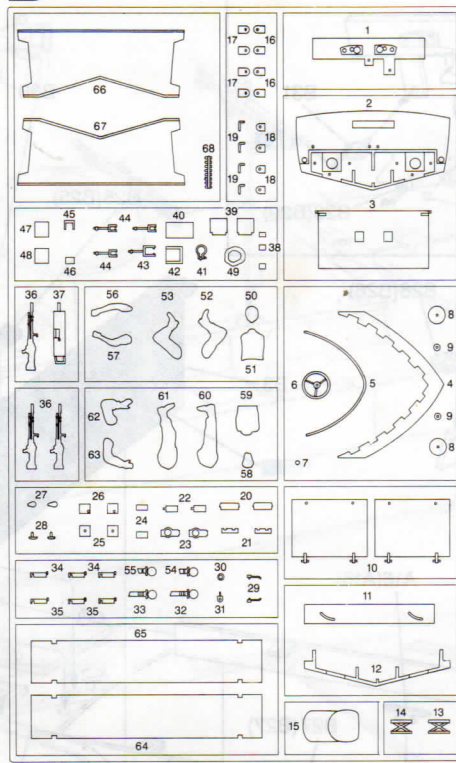
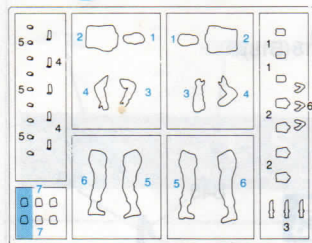
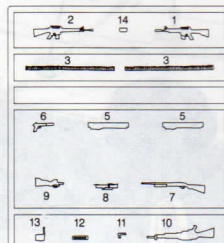
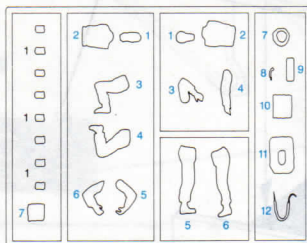
**A****B****B/C****A/D**

この部品は使用しません。

Parts not for use.

Teile werden nicht verwendet.

Pièces à ne pas utiliser.

Parti non utilizzati.

不需要使用的部件。

**■デカールの貼り方**

- 1 デカールを貼る場所のほこりや汚れを、ぬらした布できれいにふきとってください。
- 2 貼りたいデカールを台紙ごとハサミで切りとり、1枚ずつ水またはぬるま湯に台紙を下にして20秒くらい浮かべます。
- 3 水から出したらタオルの上のせ、指先でデカールが動かかされた後、貼るところにおいて静かに台紙をずします。
- 4 指先で少し水をつけて正確な位置にデカールを動かした後、やわらかくよく水を吸う布でデカールを押さえて内側の水分や気泡を押し出します。
- 5 デカールが完全に乾いた、少し水をつけた布で、デカールのまわりのノリをふきとります。

**■Correct Method for Applying Decals**

- 1 Clean model surface with wet cloth.
- 2 Cut each design out of decal sheet and dip them in warm water for 20 seconds.
- 3 Check with finger tip if design is loose on base paper. If so, place it on proper position on model and slide off base paper leaving design on model.
- 4 Move design to exact position with wet finger tip, and push out excess water and air bubbles under decal with soft cotton cloth.
- 5 When decals get dry, wipe off with wet cloth excess glue left around decals.

**■Das Korrekte Aufbringen der Abziehbilder**

- 1 Oberfläche des Modells mit feuchtem Tuch reinigen.
- 2 Jedes Motiv einzeln aus dem Bogen heraus schneiden und 20 Sekunden in warmes Wasser tauchen.
- 3 Mit dem Finger prüfen, ob sich das Motiv vom Trägerpapier gelöst hat. Wenn ja, so schieben Sie es vom Papier weg auf seine genaue Position auf dem Modell.
- 4 Korrigieren Sie die exakte Lage mit nasser Fingerspitze und drücken Sie Wasserblasen unter dem Abziehbild mit einem weichen Baumwolltuch weg.
- 5 Entfernen Sie beim Antrocknen der Abziehbilder die Klebemittelränder mit einem feuchten Tuch.

**■Comment appliquer les décalcomanies correctement**

- 1 Nettoyer la surface du modèle avec un chiffon humide.
- 2 Découper chaque décalcomanie de sa feuille de papier et la plonger dans l'eau tiède pendant vingt secondes.
- 3 Vérifier avec le bout du doigt si le dessin se détache de son papier-support. Si oui, le positionner à l'endroit choisi sur le modèle et retirer doucement le papier-support.
- 4 Positionner la décalcomanie correctement avec un doigt humide et éponger tout restant d'eau et toutes bulles d'air sous la décalcomanie avec un chiffon doux.
- 5 Quand les décalcomanies sont sèches, détacher le colle autour des décalcomanies avec un chiffon humide.

**■Modo esatto per applicare le decalcomanie**

- 1 Pulire la superficie del modello con un panno umido.
- 2 Ritagliare ciascun disegno dal foglio decalcomanie e immergerli in acqua calda (40°) 20 secondi.
- 3 Controllare col polpastrello se il disegno è allentato sulla base di carta. In questo caso, applicarlo nella esatta posizione sul modello facendo scivolare dalla base di carta.
- 4 Spostare il disegno nella esatta posizione mediante il polpastrello umido, quindi togliere l'acqua in eccesso e le bolle d'aria sotto la decalcomania mediante un panno soffice di cotone.
- 5 Quando la decalcomania sono asciutte, togliere con un panno umido l'eccesso di colla intorno alla decalcomania stessa.

**■貼上水印標貼的正確方法：**

- 1 用濕布抹乾淨模型表面。
- 2 按照各標貼的形狀從標貼紙上切出。浸到溫水之中約20秒。
- 3 用指尖試行觸摸以確定標貼是否已脫離底紙。如果確實，則把標貼連底紙放到模型表面的適當位置上。小心地將底紙移去，把標貼留在模型表面。
- 4 以濕水的指尖把標貼移到正確的位置上。再用柔軟的綿質布料把標貼輕壓，以擠出標貼底下的氣泡和水分。
- 5 標貼乾後，用濕布輕拭標貼及其附近的模型表面。以洗去可能殘留在標貼附近的多餘膠水，確保效果完美。



Copyright © 1991.

Printed in Hong Kong.

3301-01

**H 1 GUNZE SANGYO AQUEOUS HOBBY COLOR****1 GUNZE SANGYO MR. COLOR**

H[3] 3	レッド	RED	ROT	ROUGE	ROSSO	紅色
H[4] 4	イエロー	YELLOW	GELB	JAUNE	GIALLO	黄色
H[8] 8	シルバー	SILVER	SILBER	ARGENT	ARGENTO	銀色
H[9] 9	ゴールド	GOLD	GOLD	OR	ORO	金色
H[11] 82	つや消しホワイト	FLAT WHITE	MATTWEISS	BLANC MAT	BIANCO OPACO	啞白色
H[12] 33	つや消しブラック	FLAT BLACK	MATTSCHWARZ	NOIR MAT	NERO OPACO	啞黑色
H[18] 28	黒鉄色	STEEL	STAHL	ACIER	ACCIAIO	黒鐵色
H[23] 79	シセインレッド	SHINE RED	LEUCHTENDROT	ROUGE LUISANT	ROSSO BRILLANTE	朱紅色
H[37] 43	ウッドブラウン	WOOD BROWN	HOLZBRAUN	BRUN BOIS	MARRONE LEGNO	木棕色
H[44] 51	はだ色	FLESH	FLEISCHFARBE	CHAIR	COLOR CARNE	肌肉色
H[71] 21	ミドルストーン	MIDDLE STONE	STEINGRAU, MITTEL	PIERRE MOYEN	NOCCIOLO MEDIO	中石色
H[80] 54	カーキグリーン	KHAKI GREEN	KHAKIGRÜN	VERT KHAKI	VERDE KAKI	砵礮綠色
H[90] 47	クリアーレッド	CLEAR RED	ROT, REIN	ROUGE CLAIR	ROSSO CHIARO	透明紅色
H[92] 49	クリアーオレンジ	CLEAR ORANGE	ORANGE, REIN	ORANGE CLAIR	ARANCIO CHIARO	透明橙色
H[100] 207	蛍光グリーン	FLUORESCENT GREEN	GRÜN, FLUORESZIEREND	VERT FLUORESCENT	VERDE FLUORESCENTE	螢光綠色
H[103] 303	グリーンFS 34102	GREEN	GRÜN	VERT	VERDE	綠色
H[112] 312	グリーンFS 34227	LIGHT GREEN	HELLGRÜN	VERT CLAIR	VERDE CHIARO	淺綠色
H[119] 319	薄松葉色	LIGHT GREEN	HELLGRÜN	VERT CLAIR	VERDE CHIARO	淺綠色
H[120] 320	濃松葉色	DARK GREEN	DUNKEL GRÜN	VERT FONCÉ	VERDE SCURO	深綠色