

STAR WARS™



1/12 scale サンドトルーパー
SANDTROOPER™

砂漠地域対応の特殊装備を着用したストームトルーパーは、“サンドトルーパー”という俗称で呼ばれる。

サンドトルーパーは砂漠戦用に特別な訓練を受けた兵士であり、標準的なストームトルーパーのアーマーに加え、体温を一定に保つ冷却装置や、強い太陽光を減らす偏光レンズと砂等の異物を除去するサンドフィルターが付いたヘルメット、水や食料を入れたサバイバル・バックパック等を装備している。

携帯する火器類はストームトルーパーの標準装備であるE-11ブラスター・ライフルに加え、

DLT-19ヘビー・ブラスター・ライフルやT-21連射式怪ブラスター等を使用する。

また、サンドトルーパーの肩の色は軍の階級を示している。一般兵は黒、下士官は白、

7人編成のサンドトルーパー部隊を率いる隊長はオレンジ色となっている。

惑星タトゥイーンでデス・スターの設計図を探す任務の際には、惑星の原住生物である“デューバック”を調教して活用し、それに乗って移動した。

※下の画像は実写です。



※画像と商品とは、多少異なりますのでご了承ください。
※画像の完成品は、塗装してあります。※画像はイメージです。

BANDAI 2015 MADE IN JAPAN

Disney

© & ™ Lucasfilm Ltd.

0197348



マーキングロケーション/カラーガイド (外観仕上げ)

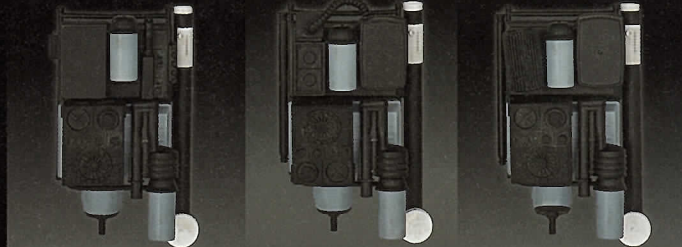

肩のマーキングは選択式です。

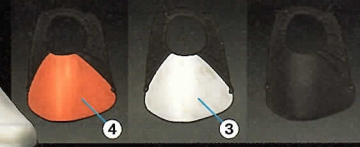

MARKING



画像と番号を見て、マーキングシール、水転写式デカールを貼る位置を確認してください。マーキングにはマーキングシールと水転写式デカールの2種類があります。(マークの内容は同じです。) お好みに応じて選んで貼ってください。

●はマーキングシール、水転写式デカールの番号です。
 ※粘りまで、手を触れないでください。※デカールを貼る部分のキットパーツの塗分を、あらかじめ中性洗剤などでみそとると一層よく密着します。※デカールを貼るための道具(ハサミ、ピンセット、線棒など)は、別にご用意ください。※複雑な凹凸形状部に貼るデカールには密着させるために、別売りの水転写式デカール用強化剤や水転写式デカール用接着剤をご使用ください。※余ったマークは予備です。好みに応じてご使用ください。

水転写式デカールの貼り方



1. 水転写式デカールは転写するマークより大きめに切り出し、ぬるま湯に3秒程度浸し、ピンセットで引き上げます。デカールのいらぬ部分は切り取っておきましょう。
2. 台紙からデカールがずべるようになるまで待ち、表を上にしてずらせて貼ってください。
3. 綿棒などで押して、気泡を取ってください。

COLOR GUIDE

■ よりリアルに仕上げたい方は、こちらの基本色をご覧ください。■ 塗装にはより安全な「水性塗料」のご使用をおすすめします。
 ■ カラー配合は参考値であり、画像とカラーガイドの色は異なる場合があります。

- | | | |
|--|--|--|
| <ul style="list-style-type: none"> ■ 装甲パーツ：ホワイト(100%) + つや消し剤(フラットベース) (少量) ■ 本体、バックパック ブラック部：ブラック(100%) + つや消し剤(フラットベース) (少量) ■ 側頭部等グレー部：ニュートラルグレー(80%) + ミディアムブルー(20%) + ホワイト(少量) | <ul style="list-style-type: none"> ■ 目：クリアグリーン(70%) + ブラック(30%) ■ バックパック ブルーグレー部：ガルドグレー(50%) + ミディアムブルー(50%) ■ プラスター：ブラック(100%) | <ul style="list-style-type: none"> ■ 肩アーモア オレンジ部：オレンジイエロー(100%) + レッド(少量) ■ 肩アーモア ホワイト部：つや消しホワイト(100%) |
|--|--|--|

● この商品には、1/12 サンドトルーパーが1セット入っています。 ※ ここに掲載している情報は2015年8月現在のものです。
 ◀ キャンペーンを実施する場合があります。応募する際に使用するのどとっておいてください。

SANDTROOPER



部品の探しかた

※説明書のパーツに書いてある番号と同じものをランナーから探しましょう。(パーツリスト表と合わせて見ると、探しやすいですよ。)

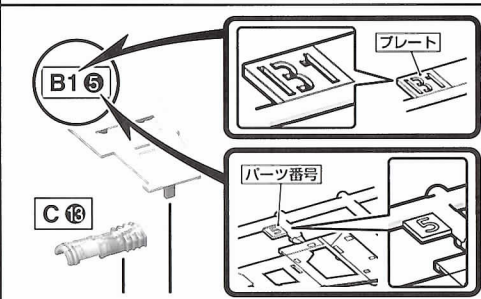

パーツの切り取りかた

① まず、パーツから少し離れた位置にニッパーの刃を入れて取り切ります。

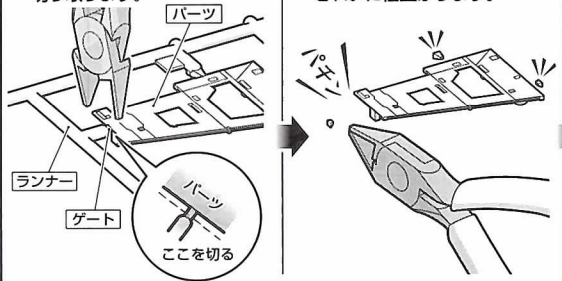

※説明のイラストは一例です。

アンダーゲートの切り取りかた

※説明書でアンダーゲートと表記されているパーツには裏側等にゲートがあります。印が付いている部分は忘れないようにきれいに切り取ってください。

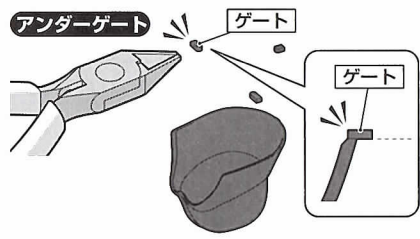

※肩・腰のポーチ等小物は、ご自由に組み合わせてください。

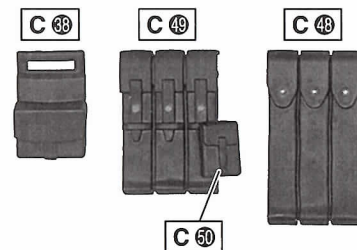

※画像の完成品は塗装してあります。

3

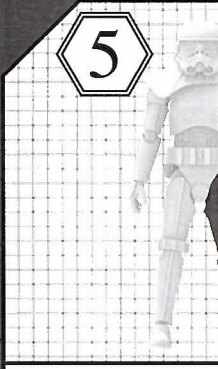
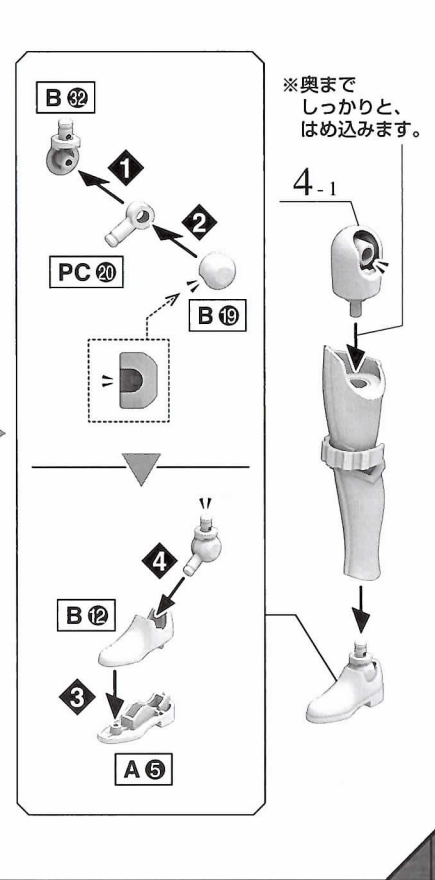
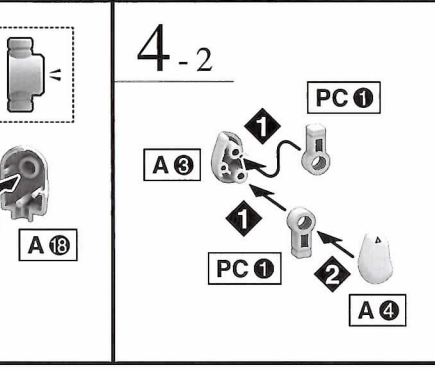
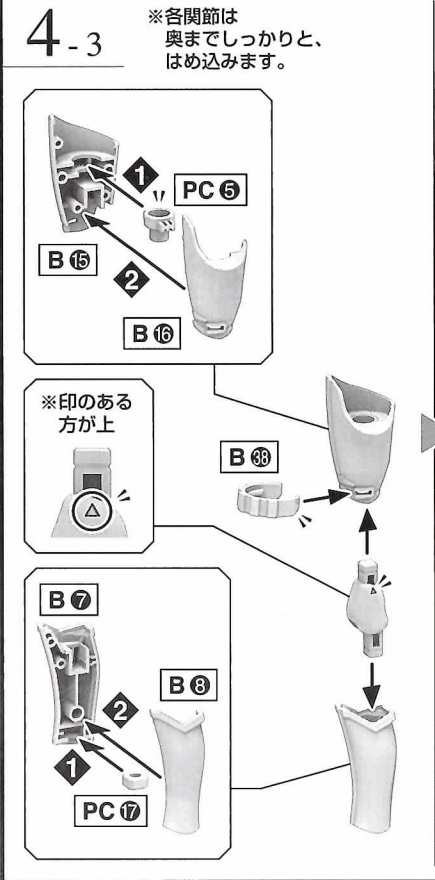
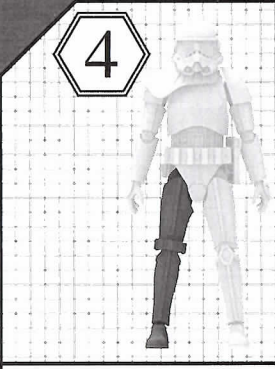
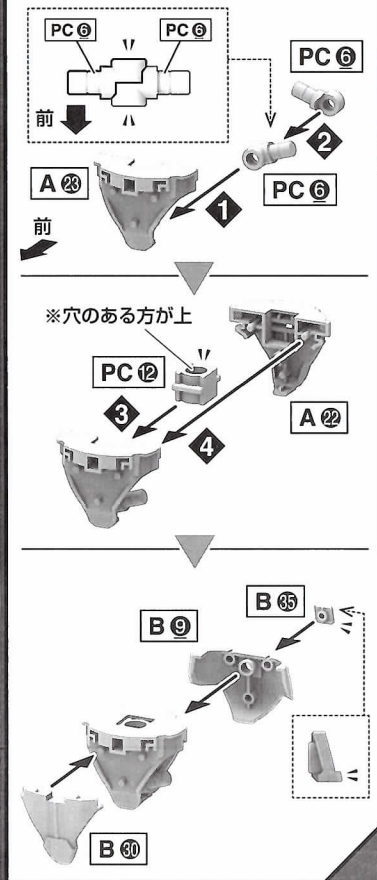
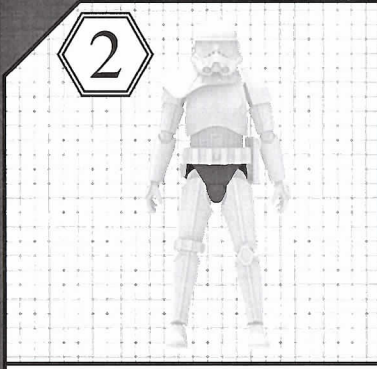
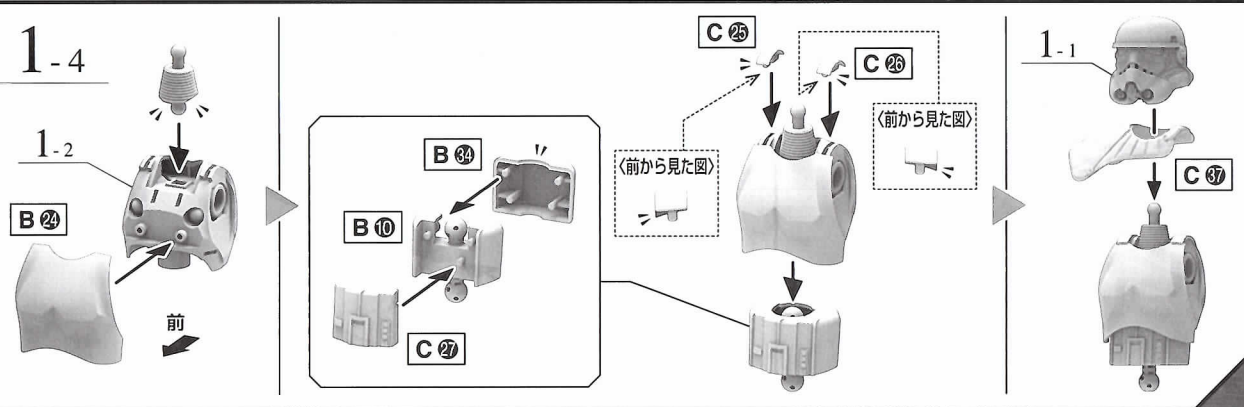
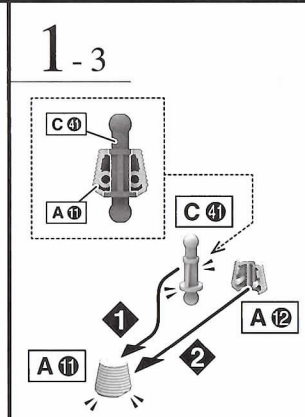
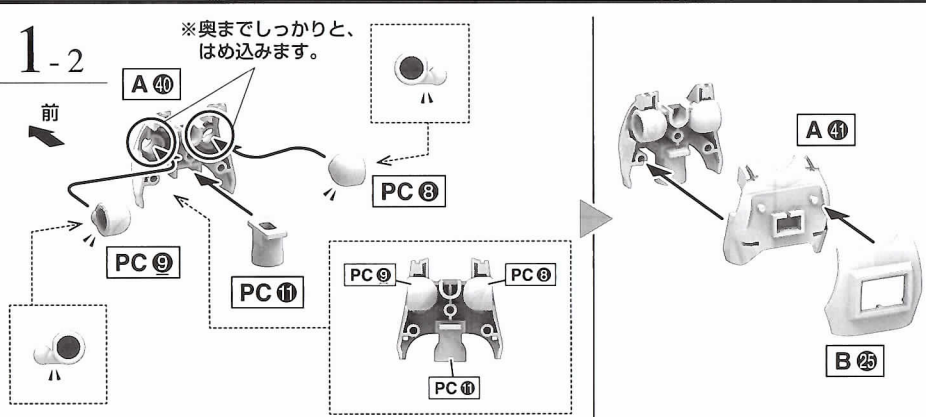
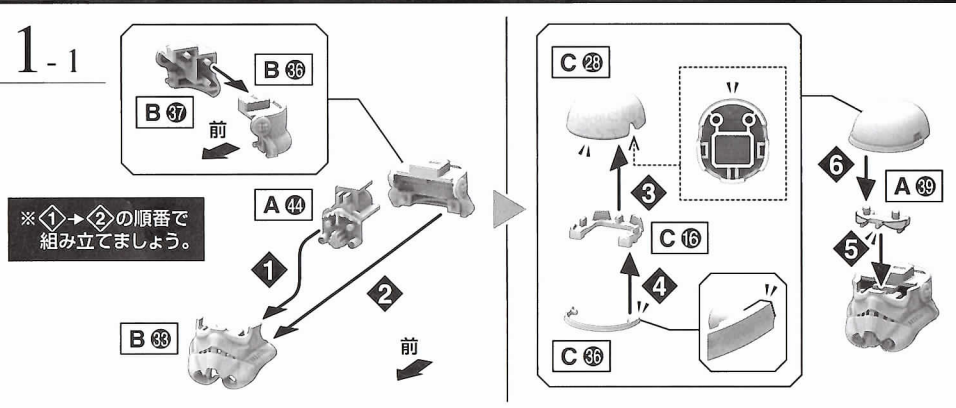
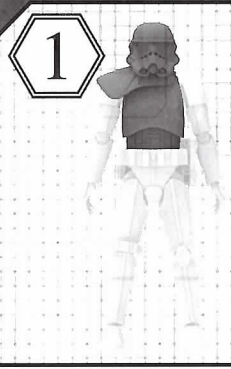
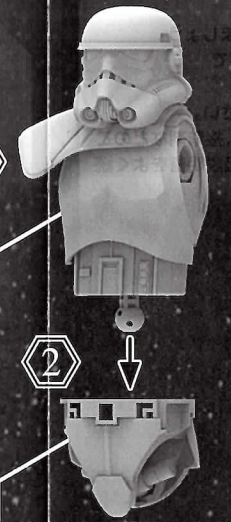

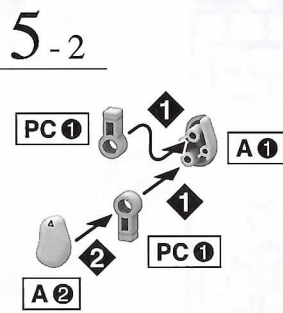
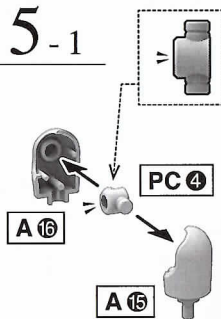
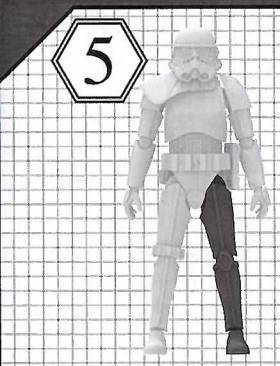
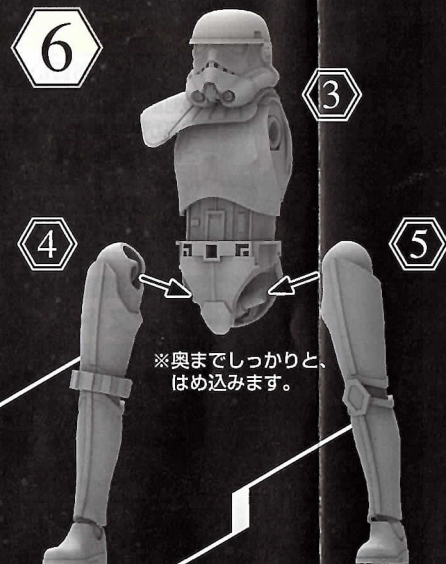

5-3 ※各関節は奥までしっかりと、はめ込みます。

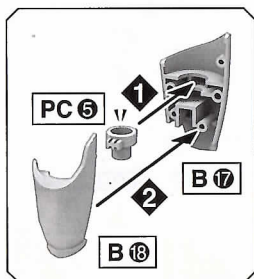

※印のある方が上

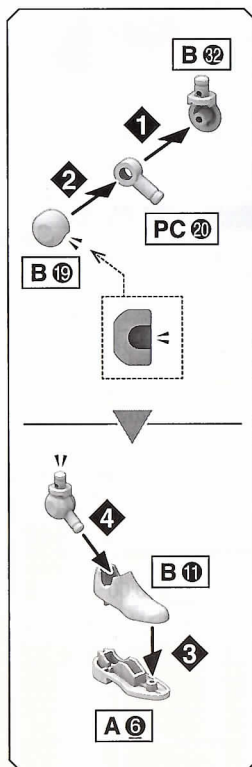
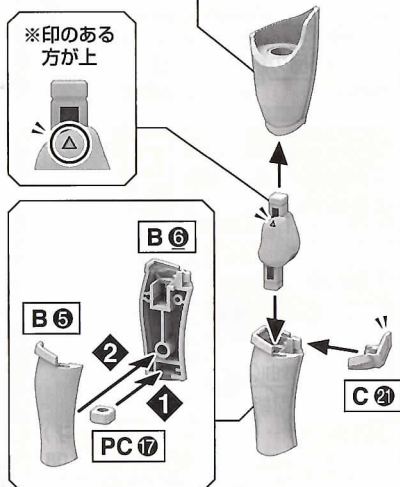

※奥までしっかりと、はめ込みます。

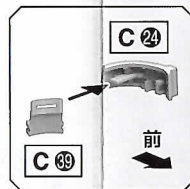
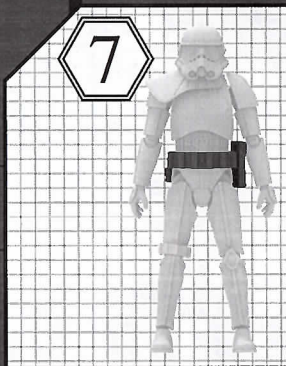

※各パーツは奥までしっかりと、はめ込みます。

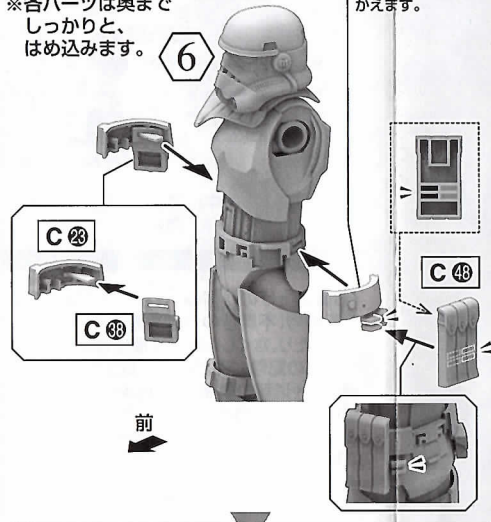

向きをかえます。

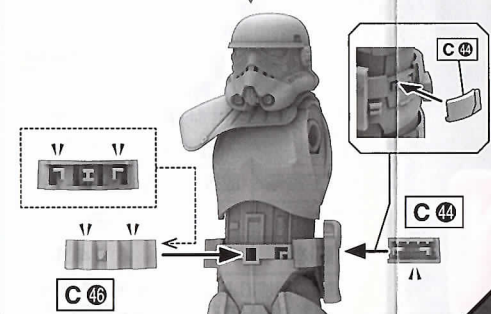

10

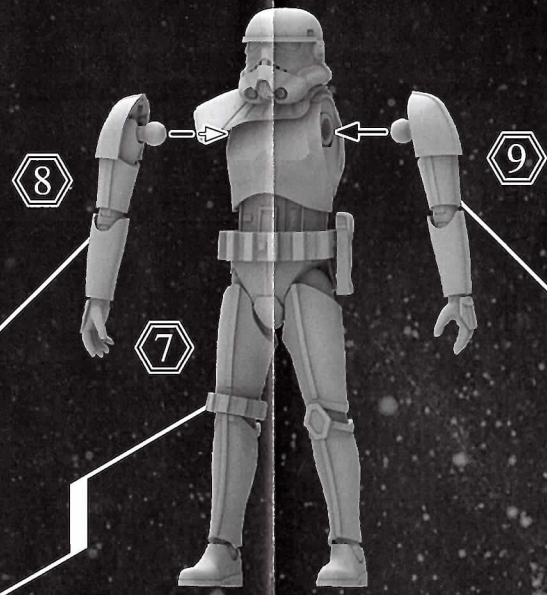

12へ続く

8

8-1

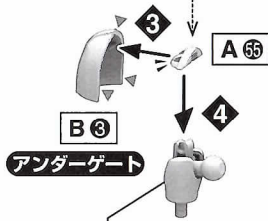

8-2

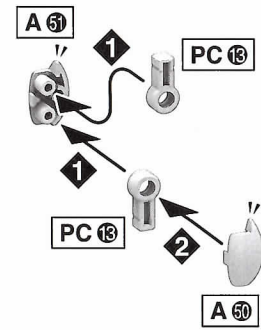

8-3

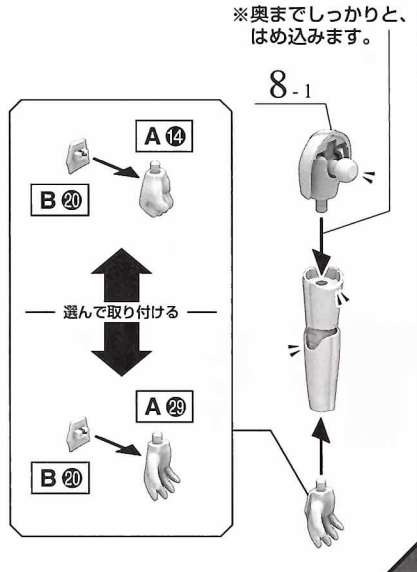
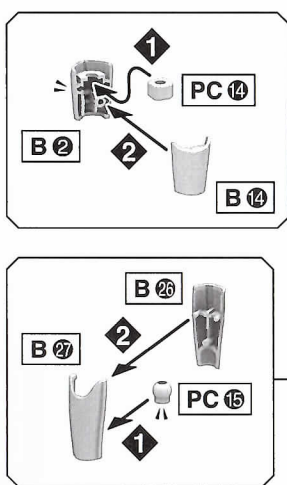

※奥までしっかりと、はめ込みます。

9

9-1

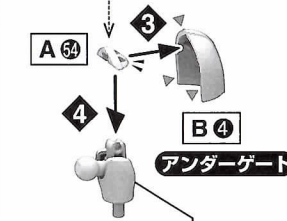

9-2

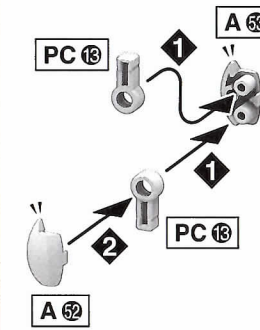

9-3

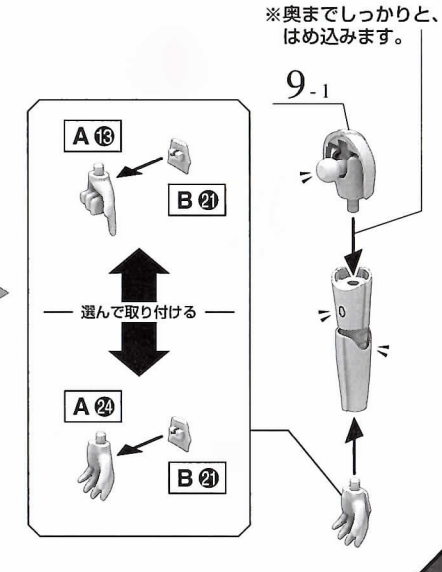
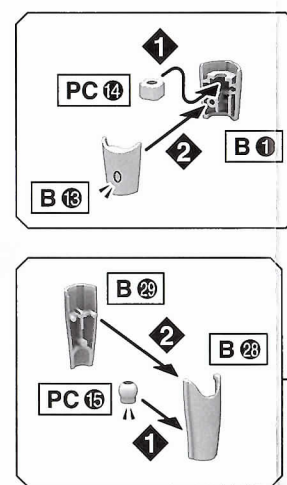

※奥までしっかりと、はめ込みます。

11

11-1

SWB7 4

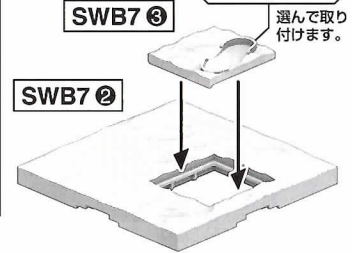

11-2

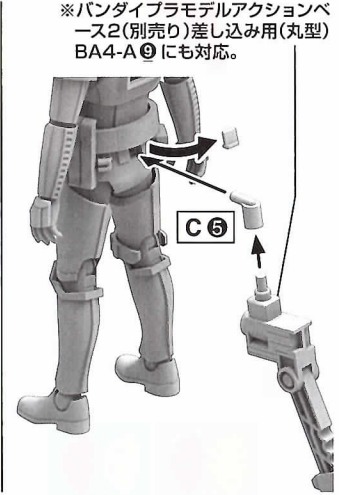
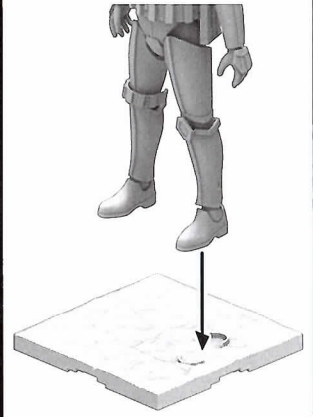

※バンダイプラモデルアクションベース2(別売り)差し込み用(丸型)BA4-A 9にも対応。

11-3



他のサンドトルーパーの台座を接続することもできます。

SWB7 1

12 13 14 15 16

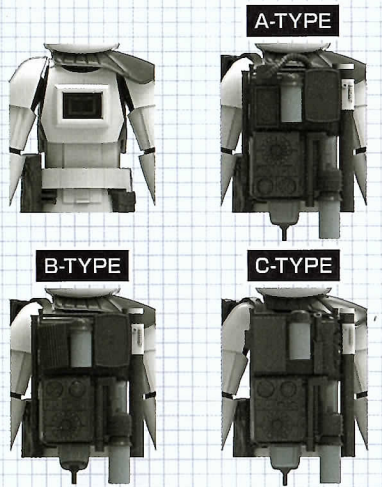

※バックパックは組み替えにより、3つの形態を再現できます。

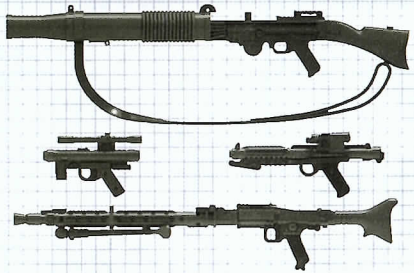

12-1 A ※切り取らないように注意してください。

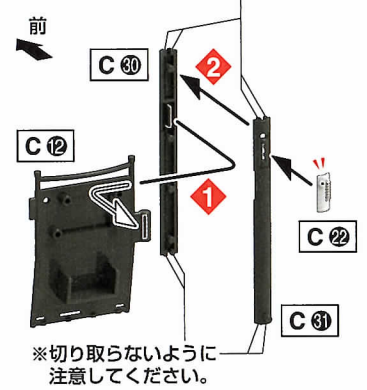

※切り取らないように注意してください。

C10

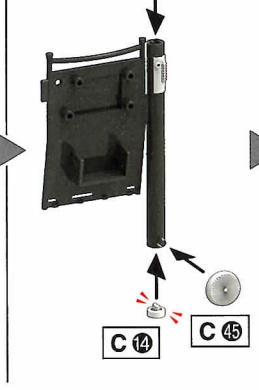

B C47

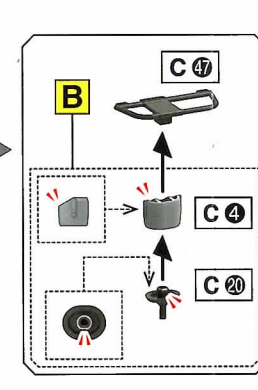

※少しスキマがあきます。 C29

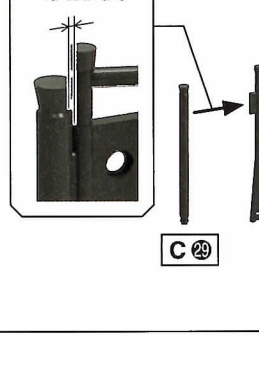

C6

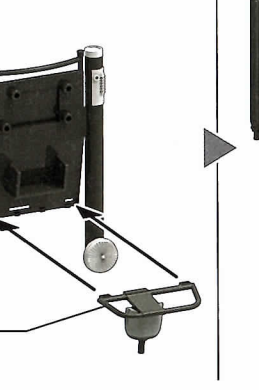

C1 C33

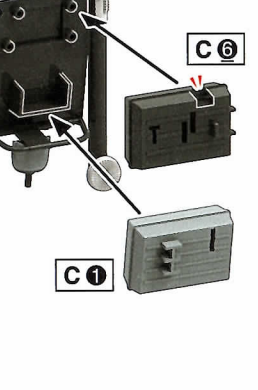

C3 C32

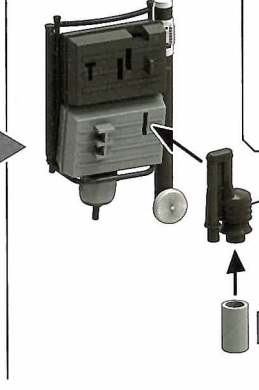

12-2 A-TYPE

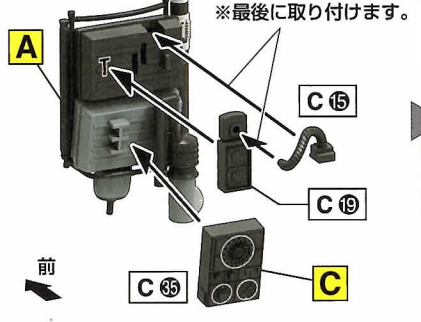

※最後に取り付けます。

D C42 C43

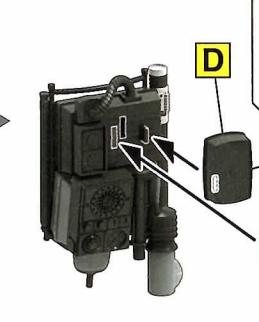

C18 C2

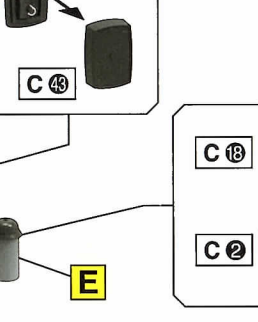

※選んで取り付けます。 C49 C52 C50

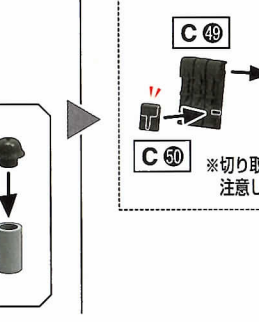

※肩をよけながら取り付けます。



前

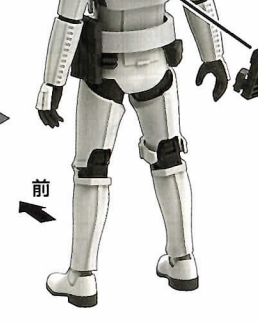

前

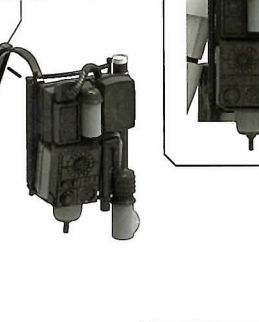

12-3

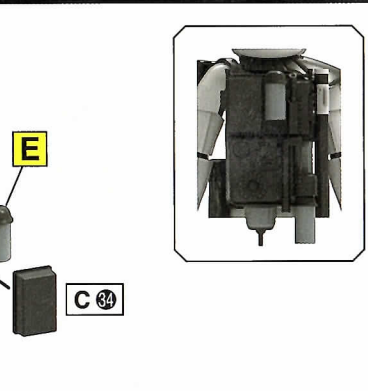
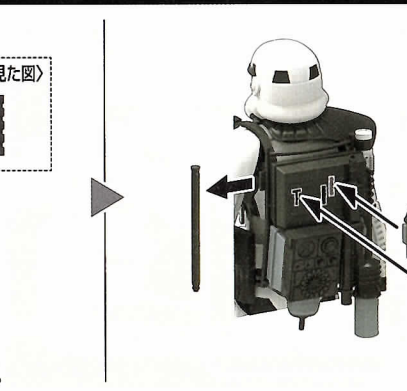
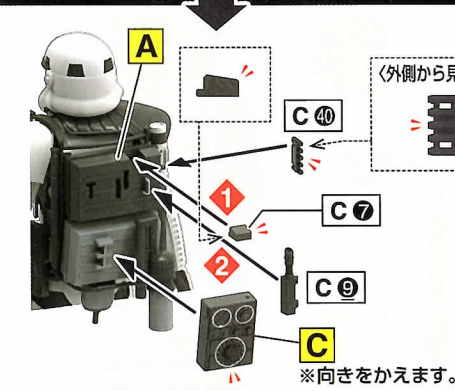
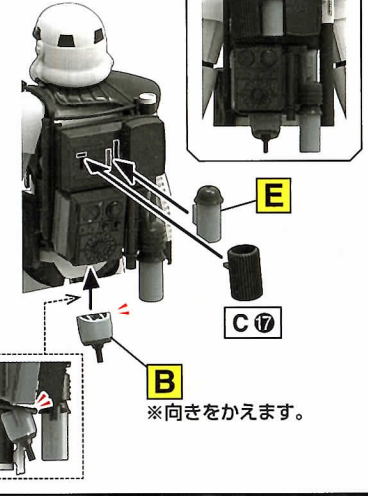
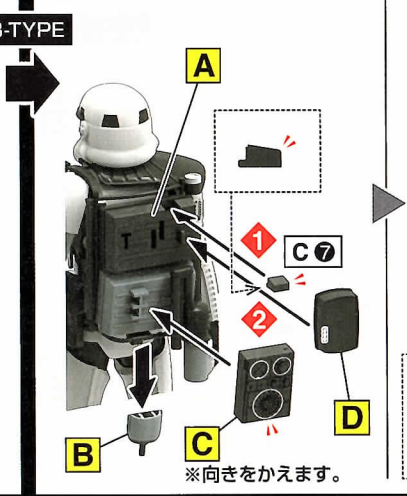
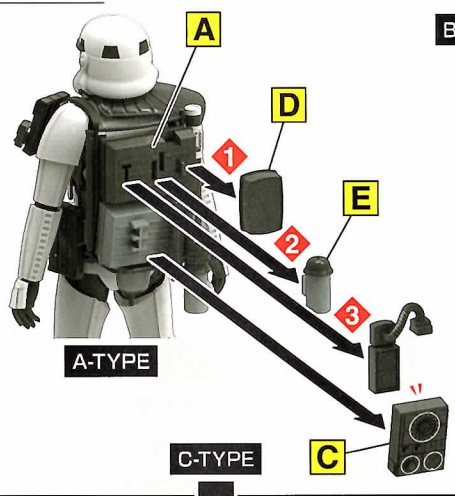

13

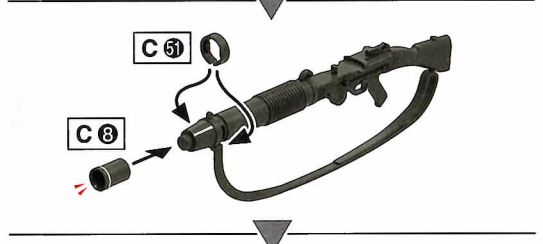

※他の武器も同じように持たせます。

14

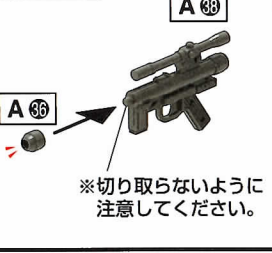

※切り取らないように注意してください。

15

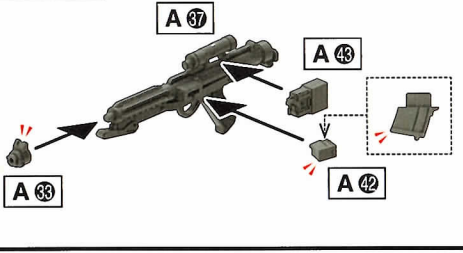

16



※切り取らないように注意してください。